

HIKOKI HIGHTECH

Catalogo tecnico, innovazione e novità: Aprile 2024





MV
MULTI VOLT
36V 18V Li-ion

36V



NEW

Veloce e preciso.

Design leggero, compatto ed ergonomico

Funzione Autostart

Caricatore per strisce di viti in cartongesso, specifico per avvitature in serie (opzionale)

Avvitatore per cartongesso:

- **W18DA:** 18V - 5,000 giri/min - 6 Nm
- **W18DB:** 18V - 3,000 giri/min - 10 Nm

Capacità viti Ø 4 mm | Modalità automatica per l'avvitatura continua | Modalità a impulsi per correzione inserimento vite | Regolazione di profondità della vite attraverso il mandrino | Luce a 2 led | Design ergonomico e facile da usare con una sola mano | Lunghezza 246 mm

W18DA
Versione ad alta velocità perfetta per un fissaggio rapido in serie.

W18DB
Versione più potente con coppia più elevata per fissaggi più impegnativi.

Codice: **W18DAW2Z**
Dotazione: valigetta Stackable

Codice: **W18DAWAZ**
Peso: 1,4 kg (con BSL1820M)
Dotazione: 2 batterie BSL1820M
caricabatteria UC18YFSL
valigetta Stackable

Codice: **W18DBW2Z**
Peso: 1,5 kg (con BSL1820M)
Dotazione: valigetta Stackable

Compatible
BRUSHLESS
229,00

Compatible
BRUSHLESS
329,00 +IVA

Compatible
BRUSHLESS
229,00 +IVA



Profondità regolabile della vite



Caricatore per strisce di viti.
Lunghezza viti: 25-57 mm
Codice: 378857



Pratico e rapido montaggio del caricatore

Ergonomico e leggero, per un uso continuativo con una sola mano. Pesa solo 1,4 kg, o 1,5 kg (nelle due versioni, senza caricatore). Lunghezza molto contenuta: soli 246 mm (570 mm con caricatore)

BRUSHLESS
18V

Potente motore Brushless 18 V



Selettore 3 modalità
Ghiera regolabile in tre diverse modalità in base all'applicazione.

- Modalità Automatica: per un'avvitatura continua in serie
- Modalità Manuale
- Modalità Impulso: per una svasatura precisa

Luce Led, per una perfetta visibilità sull'area di lavoro.



	W18DA	W18DB
Motore	Brushless	Brushless
Voltaggio	18V	18V
Attacco	1/4" Hex	1/4" Hex
Coppia di serraggio	6 Nm	10 Nm
Velocità a vuoto	0 - 5.000 giri/min	0 - 3.000 giri/min
Lunghezza	246 mm	246 mm
Altezza con batteria	241 mm (con BSL1850MA)	241 mm (con BSL1850MA)
Peso senza batteria	1,0 kg	1,1 kg
Peso con batteria	1,4 kg (con BSL1820MA)	1,5 kg (con BSL1820MA)
Accessori in dotazione	valigetta stackable	valigetta stackable
Luce Led	sì	sì
Modalità Auto	sì	sì
Modalità Impulsi	sì	sì



Codice: 378857

105,00 +IVA

Design compatto e lavoro rapido:

Caricatore automatico per strisce di viti. Permette avviture ripetitive e rapide, garantendo precisione e maneggevolezza. Estremamente compatto (lungo solo 256 mm) rende l'utilizzo dell'avvitatore estremamente maneggevole. Si monta e smonta con facilità attraverso il comodo bottone verde.

NEW

**Super
compatto,
extra
potente.**

Super compatto e maneggevole

Soli 6.3 Kg con BSL36B18X

Eccezionale capacità di demolizione

Demolitore H3641DA

36V - 6,8 J - SDS-max - corpo macchina

36V

Grazie alle dimensioni compatte e il peso leggero è possibile lavorare in posizione orizzontale senza fatica | L'impugnatura antivibrante LVH e l'ampia impugnatura laterale offrono maggiore controllo e stabilità e una presa sicura, riducendo al minimo l'affaticamento della mano e garantendo un ottimo assorbimento delle vibrazioni | Pratico pulsante Lock-ON per la demolizione continua | Interruttore con 4 velocità regolabili | Meccanismo Vario-Lock per regolare lo scalpello in 12 posizioni.

Peso 6.3 kg con BSL36B18X.

Codice: **H3641DAW2Z**



AV Compatible
**BRUSHLESS
LVH**

460⁰⁰ +IVA

Applicazioni:

- Scalpellatura di calcestruzzo e muratura
- Creazione di tracce e scanalature per la posa di tubazioni, o cavi
- Rimozione di piastrelle ed interventi di frantumazione superficiale
- Realizzazione/allargamento di aperture
- Demolizione di pareti di leggera entità

Velocità regolabile in 4 step. Le 4 regolazioni permettono lavorazioni precise, dosando la potenza sui materiali più fragili



LOCK-ON permette di bloccare l'interruttore in demolizione continuativa

LVH, impugnatura antivibrante ammortizzata: massimo confort di lavoro e vibrazioni minime

Super compatto e maneggevole. Soli 6,3 kg. Eccezionale capacità di demolizione

Impugnatura laterale a D, regolabile e antivibrante

Meccanismo di protezione dei colpi a vuoto, per la massima durata e affidabilità

Attacco SDS-max



Meccanismo Vario Lock, permette di regolare l'inclinazione dello scalpello piatto in 12 diverse posizioni senza doverlo estrarre



Batteria Multi Volt per la massima potenza e autonomia di lavoro

BRUSHLESS 36V

Potente motore Brushless 36 V



Luce led per illuminare l'area di lavoro



DH3641DA

Motore	Brushless
Voltaggio	36V
Attacco mandrino	SDS- Max
Foratura calcestruzzo con punta piena	40 mm
Energia del Colpo (EPTA)	6,8 Joule
Percussioni a pieno carico	1.500 - 2.880 colpi/min
Regolazione percussioni	1.500 - 2.000 - 2.400 - 2.880 colpi/min
Vibrazioni	9,6 m/s ²
Lunghezza (con batteria BSL36B18X)	463 mm
Larghezza (con batteria BSL36B18X)	248 mm
Altezza	
Peso	6,3 kg (con BSL36B18X)
Codice articolo	DH3641DAW2Z
Accessori in dotazione	impugnatura laterale a D, valigetta

NEW**18V**

Mini-compressore UP18DA

18V - 16 L/min. - max. 11 bar - corpo macchina

Flusso d'aria massima 14 l/sec. | Pressione a vuoto massima 11 bar |

Lunghezza x larghezza x altezza 328x185x259 mm |

Peso 2,8 kg (senza batteria) |

Dotazione: adattatore auto DC 12V, tubo alta pressione 1,2 m,

tubo alto volume 0,4 m, adattatore per valvola bicicletta,

adattatore per valvola ad alta pressione, valvola ago,

adattatore per materassini.

Codice: **UP18DAW4Z****Flusso d'aria massima 14l/sec.****Pressione a vuoto massima 11 bar**
 Compatible
159⁰⁰ +IVA**NEW****18V**

Box termico UL18DBA

18V - Temperatura -18°C / +60°C - corpo macchina

Alimentazione batteria 18V / Auto DC12V / AC 230V |

Capacità 25 litri | Lunghezza x larghezza x altezza 610x360x450 mm |

Peso 15,8 kg (senza batteria) |

Output: USB A, USB C e DC 12V | Dotazione: adattatore auto DC12V,

cavo per AC 230V, tracolla.

Codice: **UL18DBAW4Z**

Applicazioni:

- Riscalda alimenti e bevande
- Raffredda alimenti e bevande
- Ideale durante il lavoro e il tempo libero

Doppia zona termica**Temperatura regolabile -18°C e 60°C****Autonomia di lavoro con 2 batterie**

Zone	2 x BSL36A18X	2 x BSL36B18X
1 zona -18°C	240 minuti	420 minuti
1 zona 5°C	690 minuti	1.110 minuti
2 zone -18°C / 5°C	300 minuti	480 minuti
1 zona 60°C	240 minuti	420 minuti
2 zone 0°C / 60°C	240 minuti	420 minuti

Dotazioni: adattatore AC e adattatore DC 12V per presa auto.

 Compatible
649⁰⁰ +IVA

NEW

Pulizia
ovunque.

HEPA FILTER

Per un ambiente più pulito.

Aspiratore portatile RP18DA  **18V**
18V - 6 L - corpo macchina

Aspiratore solidi e liquidi | Flusso d'aria massimo 35l/sec |
Depressione massima 120 mbar | Peso 4,1 Kg (senza batteria) |
Dotazione: filtro Hepa, cinghia per spalla,
tubo flessibile 2,5 m Ø 35 mm, set tubi,
bocchetta per pavimenti.
Codice: **RP18DAW4Z**

Filtro HEPA

Aspirazione secco/liquido

Funziona anche come soffiatore

Pulsante per la pulizia
manuale del filtro

149⁰⁰
+IVA

*Tubo corrugato
super flessibile
che si estende
fino a 2,5 metri.*



Ideale con adattatore
per aspirazione
codice 783116



2 modalità di aspirazione:
Eco oppure Boost mode



Pulsante per la pulizia
manuale del filtro



Dotazioni: Tubo corrugato, bocchetta per fessure,
bocchetta per pavimenti, set tubi, porta accessori,
sacchetto raccogli-polvere, tracolla, filtro HEPA.

NEW

Affondi senza problemi fino a 66 mm.

Assoluta precisione ed accuratezza

Compatibile con i binari guida

Profondità di taglio 66 mm,
con binario guida 61 mm



Sega ad affondamento C3606DPA 36V - Ø165 mm - 66 mm - corpo macchina

36V

Profondità di taglio 66mm, la più elevata del mercato | Potente motore brushless da 36V | Compatibile con binari guida Hikoki e dei principali altri marchi | 12 regolazioni della velocità | Rapido freno elettronico | Inclinazione lama -1°/46° per giunzioni sempre precise | Doppia regolazione delle profondità di taglio. Peso 4,4 kg senza batteria.
Codice: **C3606DPAW2Z**

Compatible
BRUSHLESS

510⁰⁰
+IVA



Lama per legno

165 x 20 mm
36 denti

Codice: 752415

52⁰⁰
+IVA



Raccordo orientabile, per utilizzo con aspirazione, o sacchetto (in dotazione). Cappa di aspirazione ad alta efficienza.

BRUSHLESS 36V

Potentissimo motore Brushless 36V, per affrontare i tagli più profondi con la massima facilità.



Doppia leva di aggancio /sgancio alla guida rettilinea.



Grande autonomia di lavoro, più di 30 m di taglio su legno duro spessore 4 cm con batteria BSL36B18X.

Fino a 66mm di profondità di taglio, la più elevata nella sua classe (61mm con binario guida).

Rigida base in alluminio pressofuso e rettificato, compatibile con guide rettilinee a rotaia.

C3606DPA

Motore	Brushless
Voltaggio	36V
Ø lama	165 mm
Inclinazione lama	-1° e +46°
Taglio lama inclinata	43 mm
Taglio lama 90°	66 mm
Velocità a vuoto	2.500 - 5.200giri/min
Lunghezza	391mm
Larghezza	206mm
Altezza	269mm
Peso con batteria	5,4 kg con BSL36BX
Codice articolo	C3606DPAW2Z
Accessori in dotazione	chiave, lama, guida
Led	sì
Velocità variabile	sì
Freno motore	sì
Soft-start	sì
Sistema soffiante	sì



Selettore della velocità di lavoro in 12 step.



Doppia scala di regolazione della profondità di taglio (con o senza guida).

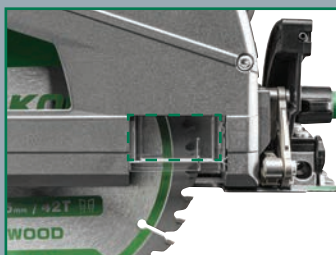

La finestrella consente una perfetta visibilità sul taglio, così da tagliare perfettamente a misura.



Doppia regolazione dell'inclinazione (da -1° a 46°), accuratezza e precisione al top.

NEW

**Tagli
precisi
e profondi.**

Elevata capacità di taglio

Compatibile con binari guida

Freno arresto rapido e
protezione anticontraccolpo

Sega circolare C1806DUM

18V - Ø165 mm - 66 mm - corpo macchina

Elevata capacità di taglio a 90° di 61 mm con binari guida e 66 mm senza binari guida | Velocità 2.500 e 4.500 giri/min | Automode e Soft - start | Freno arresto rapido e protezione anticontraccolpo | ottima visibilità della lama da entrambi i lati | Compatta e leggera con peso di 3,9 kg con BSL1850MA
Codice: **C1806DUMW2Z**

 Compatible
BRUSHLESS

320⁰⁰ +IVA

18V





Accessori per binari guida

Migliora i tagli nel legno con una precisione e senza paragoni. Le nostre seghe circolari C3606DPA, C3606DUM, C1806DUM, C7BUM sono progettate per essere compatibili con i binari guida senza l'uso di adattatori esterni, garantendo un lavoro veloce e preciso.

Descrizione	Codice	Listino*
Binario guida GR800 - L. 800 x 180 mm	4100071	98,00
Binario guida GR1600 - L. 1600 x 180 mm	4100072	153,00
Borsa di trasporto per GR1600	379259	36,00
Connettore per GR800 e GR1600	4100080	93,00
Protezione antischegge per GR800 e GR1600 L. 1,7 m	4100077	19,60
Nastro di scorrimento parte superiore per GR800 e GR1600 L. 1,7 m	4100078	25,80
Nastro antiscivolo parte inferiore per GR800 e GR1600 L. 1,7 m	4100079	19,60
Guida per tagli obliqui per GR800 e GR1600	379264	88,00
Morsetto a vite	711237	36,10
Morsetto rapido	711238	57,00



4100077



4100078



4100079



379259



711237



711238



4100072



4100071



4100080



379264



NEW

Dai forma al tuo giardino.

4 Velocità

**Lama doppia a
triplo tagliente**



Tosasepi CH3672DA

36V - lama 72 cm - corpo macchina

Velocità 1.000/1.700/1.330/1.500 giri/min | Passo dente 35mm | Lama di alta qualità per un taglio pulito |
Selettore con 4 regolazioni della velocità | Freno ad arresto rapido | Leggero e bilanciato | Silenzioso |
Estesa autonomia di lavoro, circa 60 minuti con batteria BSL36A18X | Peso 4,4 kg con BSL36A18X
Codice: **CH3672DAW4Z**

 Compatible

300⁰⁰
+IVA

36V

Spray solvente per
resina da 400 ml
714841
6,70+IVA



NEW

Decespugliatore CG36DC(L)

36V - Impugnatura a D
Corpo macchina

Capacità di taglio Ø 255/440 mm
(lama/filo) | Velocità 0-6.000 giri/min |
Motore Brushless 36V | Elevata Coppia |
Automode: regolazione automatica
della velocità | Dispositivo Spindle Lock
per uno sgancio comodo e rapido di
lama/rocchetto | Autonomia di lavoro,
circa 115 min. con batteria BSL36B18X
| Bilanciato e leggero, peso 5.2kg (con
batteria BSL36B18X)

Codice: **CG36DCW4Z**

Elevata Potenza e Coppia

Leggero e bilanciato

Autonomia 115 min con batteria 4 Ah

Rocchetto filo e Lama
in acciaio in dotazione



Compatible
BRUSHLESS

319⁰⁰
+IVA

36V



NEW

Decespugliatore CG18DA(L)

18V - Impugnatura a D
Corpo macchina

Capacità di taglio Ø 230/310 mm
(lama/filo) | Velocità 0-5.600 giri/min
| Sistema Batti-e-Vai per una rapida
regolazione del filo | Autonomia di
lavoro, circa 49 min. con batteria 5.0Ah
| Bilanciato e leggero, peso 4.2kg (con
batteria 5.Ah)

Codice: **CG18DAW4Z**

Leggero e bilanciato

Rocchetto filo e Lama
in acciaio in dotazione



Compatible

229⁰⁰
+IVA

18V



Accessori per decespugliatori

Descrizione	PQ	MOQ	Codice	Barcode	Listino*
 <p>Ø 109 mm Capacità 3,5 m - Ø filo 2,4 mm Testina semi automatica M10 x 1,25 SX F</p>	1	1	781303	8717574034035	13,70
<p>Ø 130 mm Capacità 4 m - Ø filo 2,4 mm Testina semi automatica M10 x 1,25 SX F</p>	1	1	781307	8717574034059	16,00

*prezzi IVA esclusa

Illuminazione da cantiere

Lampada a LED da lavoro UB18DD

18V

18 V - 10.000 lumen - corpo macchina

Regolazione luminosità 1.000 - 10.000 Lumen |
Protezione IP65 da polvere, getti d'acqua e scintille |
Robusta e resistente agli urti |
Porta USB | Montabile su treppiedi |
Dotazione cavo AC |
Peso 4,1 kg senza batteria.
Codice: UB18DDW4Z



242⁰⁰ +IVA **IP65**

Lampada a LED da lavoro UB18DC

18V

18 V - 4.000 lumen - corpo macchina

Regolazione luminosità 700 - 4.000 Lumen |
Protezione IP65 da polvere, getti d'acqua e scintille |
Robusta e resistente agli urti | Porta USB |
Montabile su treppiedi |
Peso 1,9 kg senza batteria.
Codice: UB18DCW4Z



149⁰⁰ +IVA **IP65**

Lampada a LED da lavoro UB18DB

18V

18 V - 2.000 lumen - corpo macchina

Regolazione luminosità 350 - 2.000 Lumen |
Protezione IP54 da polvere, getti d'acqua e scintille |
Robusta e resistente agli urti | Montabile su treppiedi |
Peso 1,2 kg senza batteria.
Codice: UB18DBW4Z



93⁰⁰ +IVA **IP54**

Lampada a LED UB18DGL

18V

18 V - 750 lumen - corpo macchina

2 regolazioni della luminosità |
Peso 0,74 kg senza batteria.
Codice: UB18DGLLOZ



70⁰⁰ +IVA

Treppiede

Altezza max 130 cm | Altezza min 45 cm
Codice: 375591



92⁰⁰ +IVA



Faro a Led da cantiere UB18DG

18V

18V - 4.000 Lumen - corpo macchina

Regolazione luminosità in 4 step 1.000 - 4.000 Lumen | 3 Teste luminose inclinabili orizzontalmente e verticalmente | Robusta e resistente agli urti | Protezione IP55 da polvere e getti d'acqua | Facile apertura e chiusura del treppiedi e regolazione dell'altezza | Altezza regolabile da un minimo di 1, 23 metri ad un massimo di 2,15 metri. | Uscita AC per adattatore | Funzione notifica batteria scarica | 8,1 kg senza batteria. Codice: UB18DGW4Z

IP55

295⁰⁰ +IVA



Pratico rimessaggio



Illuminazione manuale

Proiettore a LED UB18DA

18 V - 2.500 lumen - corpo macchina

18V

4 modalità di illuminazione:

Spot + Wide, Spot, Wide, Wide (eco) |

Peso 1,85 kg senza batteria.

Codice: UB18DAW4Z

132.00
+IVA



Torcia a LED a lunga distanza UB18DH

18V - 1.050 Lumen - corpo macchina

18V

Regolazione luminosità 400 - 1.050 Lumen |

Fino a 670 metri di illuminazione |

2 modalità di illuminazione (wide e spot) |

Peso 0,3 kg senza batteria.

Codice: UB18DHW4Z

97.00
+IVA



Lanterna a LED da lavoro UD18DF

18 V - 750 lumen - corpo macchina

18V

2 modalità di regolazione 750 / 320 Lumen |

Illuminazione a 360° | Peso 0,4 kg senza batteria.

Codice: UB18DFW4Z

47.00
+IVA



Torcia a LED da lavoro UB18DE

18 V - 250 lumen - corpo macchina

18V

2 modalità di regolazione 250 / 120 Lumen |

Testa inclinabile in 6 step (130°) |

Peso 0,3 kg senza batteria.

Codice: UB18DEW4Z

37.00
+IVA



Torcia a LED UB18DJL

18 V - 230 lumen - corpo macchina

18V

2 modalità di illuminazione: torcia (6.000 lx) e

lampada da lavoro (3 regolazioni fino a 110 lx) |

Peso 0,3 kg senza batteria.

Codice: UB18DJLLOZ

39.00
+IVA



Radio Bluetooth da cantiere UR18DA

18V

18 V - corpo macchina

Banda di frequenza DAB+: 174 - 240 MHz
AM: 530 - 1.710 KHz / FM: 87.5 - 108 MHz | Altoparlante 8 W x 1 |
Robusta e resistente agli urti | Equalizzatore a 15 livelli | Potenza massima
d'uscita AC: 7 W / 18 V: 7 W | Alimentazione 18V e 230V con adattatore
AC | Connessione Bluetooth versione 4.2 | Compatta 240 x 185 mm |
In dotazione adattatore AC per presa di corrente | 1,8 kg senza batteria.
Codice: UR18DAW4Z

In dotazione adattatore AC

30 ore di autonomia
con batteria 5 Ah

DAB+
Digital Audio Broadcasting

 **Bluetooth™**

111,00
+IVA



Radio Bluetooth da cantiere UR18DSDL

18V

18 V - corpo macchina

Banda di frequenza DAB / DAB+: 174,928 di 239,200 MHz
AM: 522 - 1.629 KHz / FM: 87.5 - 108 MHz | Altoparlante 8 W x 1 | Robusta e
resistente agli urti | Equalizzatore a 6 livelli | Potenza massima d'uscita AC: 5
W / 18 V: 7 W | Alimentazione 18V e 230V con adattatore AC | Connessione
Bluetooth versione 4.0 | In dotazione adattatore AC per presa di corrente |
Isolata e ben protetta da spruzzi d'acqua protezione IPX4 | 4 kg senza batteria.
Codice: UR18DSDLW4Z

In dotazione adattatore AC

**IP
X4**

DAB+
Digital Audio Broadcasting

 **Bluetooth™**

211,00
+IVA

Alimentatore per
radio da cantiere
Codice: 338412
22,00 +IVA



Radio da cantiere UR18DSAL

18V

18 V - corpo macchina

Banda di frequenza AM: 522 - 1.629 KHz / FM: 87.5 - 108 MHz |
Altoparlante 8 W x 2 | Robusta e resistente agli urti | Potenza massima
d'uscita AC: 5 W / 18 V: 7 W | Alimentazione 18V e 230V con adattatore
AC | Isolata e ben protetta da spruzzi d'acqua protezione IPX4 | In
dotazione adattatore AC per presa di corrente | 3,4 kg senza batteria.
Codice: UR18DSALW4Z

In dotazione adattatore AC

**IP
X4**

132,00
+IVA

Alimentatore per
radio da cantiere
Codice: 338412
22,00 +IVA



Kit punte per travi

Descrizione	Codice	Listino*
Kit 6 punte codolo esagonale Ø 6 - 8 - 10 - 12 - 14 - 16 mm Lunghezza 230 mm	781991	€ 55,00

*prezzi IVA esclusa

Kit mix stackable

svasatori - punte per metallo e punte per legno

Descrizione	Codice	Listino*
Kit 29 articoli 5 svasatori: Ø 6,3 - 8,3 - 10,4 - 12,4 - 16,5 mm 16 punte in HSS codolo cilindrico: Ø 1 - 1,5 - 2 - 2,5 - 3 - 3,5 - 4 - 4,5 - 5 - 5,5 - 6 - 6,5 - 7 - 8 - 9 - 10 mm 8 punte da legno codolo cilindrico: Ø 3 - 4 - 5 - 6 - 7 - 8 - 9 - 10 mm	40030031	€ 94,00

*prezzi IVA esclusa



Frese a gradino

Descrizione	Codice	Listino*
Frese a gradino in TiAIN		
Ø 4 - 12 / Ø gambo 6 mm	780101	€ 61,00
Ø 4 - 20 / Ø gambo 8 mm	780102	€ 73,00
Ø 6 - 30 / Ø gambo 10 mm	780103	€ 121,00
Frese a gradino per metallo		
Ø 4 - 12 / Ø gambo 6 mm	780106	€ 47,70
Ø 4 - 20 / Ø gambo 8 mm	780107	€ 60,00
Ø 6 - 30 / Ø gambo 10 mm	780108	€ 109,00
KIT FRESE		
Kit 3 frese in TiAIN Ø 4 - 30 / Ø gambo 6 - 10 mm	780104	€ 243,00
Kit 3 frese per metallo Ø 4 - 30 / Ø gambo 6 - 10 mm	780109	€ 207,00

*prezzi IVA esclusa



Punte a lancia per vetro e ceramica Codolo cilindrico

Descrizione	Codice	Listino*
Ø3x62 mm	HKA362000	4,20
Ø4x65 mm	HKA465000	4,20
Ø5x67 mm	HKA567000	4,20
Ø6x72 mm	HKA672000	5,80
Ø8x77 mm	HKA877000	7,00
Ø10x82 mm	HKA108200	8,70
Ø8 x 90 mm	HKA128700	10,20

*prezzi IVA esclusa

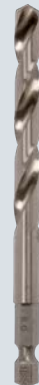

Punte per metallo HSS-G DIN 338, attacco esagonale 1/4"

Descrizione	Codice	Listino*
Ø3x76 mm	780441	6,50
Ø4x90 mm	780443	7,50
Ø5x101 mm	780445	8,00
Ø6x108 mm	780446	9,00
Ø8x117 mm	780447	10,00
Ø10x33 mm	780448	12,00

*prezzi IVA esclusa

Punte elicoidali per legno, attacco 1/4" esagonale

Descrizione	Codice	Listino*
Ø2 x 55 mm	781941	4,80
Ø3 x 65 mm	781942	5,00
Ø4 x 75 mm	781943	5,20
Ø5 x 85 mm	781944	5,50
Ø6 x 90 mm	781945	5,50
Ø7 x 90 mm	781946	5,80
Ø8 x 90 mm	781947	6,00
Ø9 x 100 mm	781948	6,20
Ø10 x 100 mm	781949	6,50
Ø11 x 100 mm	781950	7,50
Ø12 x 110 mm	781951	7,50
Ø13 x 110 mm	781952	7,50
Ø14 x 120 mm	781953	11,00
Ø15 x 120 mm	781954	12,00

*prezzi IVA esclusa

Rinvio angolare

Rinvio angolare a 360° con impugnatura e attacco 1/4" esagonale
Codice: **HTA40018011**

59,00
+IVA

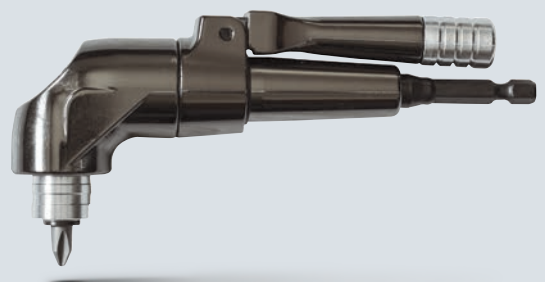

36V ⚡ 18V
MVI

Multi Volt: 1 batteria, 2 voltaggi.

Tecnologia intelligente
ed energia senza pari.



BOOSTER PACK A

UC18YSL3WHZ

18V
36V

2 batterie BSL36A18X (18V-5Ah / 36V-2,5Ah) |
Caricabatteria rapido UC18YSL3 | Peso batteria 0,74 kg.

Potenza 1.080 W

36V - 2,5 Ah
18V - 5 Ah



284,00
+IVA

BOOSTER PACK B

UC18YSL3WJZ

18V
36V

2 batterie BSL36B18X (18V-8Ah / 36V-4 Ah) |
Caricabatteria rapido UC18YSL3 | Peso batteria 1,02 kg.

Potenza 1.440 W

36V - 4 Ah
18V - 8 Ah



399,00
+IVA

BOOSTER PACK 2 BOOSTER PACK 4 BOOSTER PACK 5

UC18YFSLWFZ

18V

2 batterie BSL1820M (18V-2Ah) |
Caricabatteria UC18YFSL |
Peso batteria 0,38 kg.

Potenza 360 W

18V - 2 Ah



155,00
+IVA

UC18YFSLWEZ

18V

2 batterie BSL1840M (18V-4Ah) |
Caricabatteria UC18YFSL |
Peso batteria 0,56 kg.

Potenza 720 W

18V - 4 Ah



205,00
+IVA

UC18YSL3WKZ

18V

2 batterie BSL1850MA (18V-5Ah) |
Caricabatteria rapido UC18YSL3 |
Peso batteria 0,65 kg.

Potenza 900 W

18V - 5 Ah



249,00
+IVA

Più energia ai tuoi utensili!

Le nostre batterie sono note per la loro eccezionale potenza, autonomia e lunga durata nel tempo in termini di cicli di carica e scarica. Consentendo agli utilizzatori di lavorare per periodi prolungati senza dover ricaricare.



Specifiche	BSL1820M	BSL1840M	BSL1850C	BSL1850MA	BSL36A18X	BSL36B18X
Voltaggio	18V	18V	18V	18V	36/18V	36/18V
Capacità	2.0 Ah	4.0 Ah	5.0 Ah	5.0 Ah	2.5/5.0 Ah	4.0/8.0 Ah
Energia	36 Wh	72 Wh	90 Wh	90 Wh	2x 45 Wh	2x 72 Wh
Indicatore di carica	Si	Si	No	Si	Si	Si
Ricarica con UC18YSL3	20 min.	40 min.	32 min.	32 min.	32 min.	52 min.
Ricarica con UC18YFSL	35 min.	60 min.	75 min.	75 min.	75 min.	120 min.
Numero di celle	5 (1 fila)	5 (1 fila)	5 (1 fila)	10 (2 file)	10 (2 file)	10 (2 file)
Celle (Ø x L)	18 x 65 mm	21 x 70 mm	21 x 70 mm	18 x 65 mm	18 x 65 mm	21 x 70 mm
Dimensioni (L x W x H)	116 x 76 x 49 mm	134 x 83 x 54 mm	97 x 76 x 71 mm	116 x 76 x 69 mm	118 x 80 x 71 mm	134 x 83 x 77 mm
Peso	380 g	560 g	550 g	650 g	740 g	1,020 g
Codice	377796	378679	376029	378683	380082	380084
Prezzo	97.00 +IVA	138.00 +IVA	148.00 +IVA	153.00 +IVA	163.00 +IVA	260.00 +IVA

Sei rimasto senza energia?

Prova i nostri sistemi di ricarica.



Caricabatteria UC18YFSL

14,4 V - 18 V - Multi Volt

Dispositivo di raffreddamento

Codice: **UC18YFSLW0Z**

56.00 +IVA



Caricabatteria rapido UC18YSL3

14,4 V - 18 V - Multi Volt

Carica rapida | Presa di ricarica USB |

Dispositivo di raffreddamento

Codice: **UC18YSL3W0Z**

59.00 +IVA



Caricabatteria multi-slot UC18YTSL

14,4 V - 18 V - Multi Volt

Carica fino a 4 batterie contemporaneamente |

Compatibile con generatori a motore |

Sistema di protezione sovraccarico |

Presse AC (8A) utilizzabile come prolunga |

Presse di ricarica USB. Codice: **UC18YTSLW0Z**

199.00 +IVA

Sistema di alimentazione ibrida

Scegli se andare a batteria oppure a filo.

36V

Adattatore ET36A

36 V - AC / DC

Adattatore AC (230 V) / DC (36 V) | Lunghezza cavo 6 metri |

Potenza fino a 2.000 W.

Codice: **ET36AW0Z**

269⁰⁰
+IVA



Trapani a percussione e trapani avvitatori.

Applicazioni leggere



teste intercambiabili

Trapano con percussione DV18DA 18V

18V - 2 Ah - 50 Nm

2 batterie BSL1820M, caricabatteria UC18YKSL, valigetta.

Trapano senza percussione DS18DDQ 18V

18V - 2 Ah - 55 Nm

2 batterie BSL1820M, caricabatteria UC18YKSL, 4 mandrini, valigetta.

Trapano con percussione DV18DD 18V

18V - 2 Ah - 55 Nm

2 batterie BSL1820M, caricabatteria UC18YFSL, valigetta stackable.

Trapano con percussione DV18DD 18V

18V - 5 Ah - 55 Nm

2 batterie BSL1850C, caricabatteria UC18YFSL, valigetta stackable.

Dotazione standard

Caratteristiche

	Trapano con percussione DV18DA	Trapano senza percussione DS18DDQ	Trapano con percussione DV18DD	Trapano con percussione DV18DD
Voltaggio	18 V	18 V	18 V	18 V
Foratura muratura/metallo/legno	Ø 13 / 13 / 36 mm	Ø 13 / 13 / 36 mm	Ø 13 / 13 / 36 mm	Ø 13 / 13 / 36 mm
Velocità	0 - 350 / 1.400 giri/min	0 - 440 / 1.700 giri/min	0 - 440 / 1.700 giri/min	0 - 350 / 1.400 giri/min
Percussioni	0 - 21.000 n°/min	-	0 - 25.500 n°/min	0 - 21.000 n°/min
Coppia massima	50 Nm	55 Nm	55 Nm	55 Nm
Motore	a spazzole	Brushless	Brushless	Brushless
Luce LED	Si	Si	Si	Si
RFC	-	-	-	-
Lunghezza	188 mm	165 mm (con mandrino)	170 mm	170 mm
Peso	1,4 kg con BSL1820M	1,3 kg con BSL1820M	1,3 kg con BSL1820M	1,6 kg con BSL1850C
Codice	DV18DAWCZ	DS18DDQWRZ	DV18DDWRZ	DV18DDWPZ

161.00 +IVA

BRUSHLESS

269.00 +IVA

BRUSHLESS

225.00 +IVA

BRUSHLESS

321.00 +IVA

Disponibili anche altre versioni:

Con percussione solo corpo macchina		Con percussione solo corpo macchina DV18DDWZ 136.00+IVA	Con percussione solo corpo macchina DV18DDWZ 136.00+IVA
Senza percussione completo di due batterie e caricabatteria	Senza percussione 2.0Ah 2x BSL1820M e UC18YKSL DS18DAWCZ 141.00+IVA		
Senza percussione solo corpo macchina		Solo mandrino intercambiabile 13 mm DS18DDQWZ 138.00+IVA	



Medie

Pesanti

PROMO
HIGHLIGHTS
pag. 21

PROMO
HIGHLIGHTS
pag. 21

**Trapano con
percuSSIONE
DV18DE**

18V - 4 Ah - 70 Nm

2 batterie BSL1840M,
caricabatteria
UC18YFSL, valigetta
stackable.

**Trapano con
percuSSIONE
DV18DE**

18V - 5 Ah - 70 Nm

2 batterie BSL1850MA,
caricabatteria
UC18YFSL, valigetta
stackable.

**Trapano con
percuSSIONE
DV18DC**

18V - 5 Ah - 140 Nm

2 batterie BSL1850MA,
caricabatteria UC18YFSL,
impugnatura, valigetta st.



**Trapano con
percuSSIONE
DV18DC**

18V - MultiVolt - 140 Nm

2 batterie BSL36A18X,
caricabatteria UC18YSL3,
impugnatura, valigetta st.



**Trapano con
percuSSIONE
DV36DC**

36V - MultiVolt - 155 Nm

2 batterie BSL36A18X,
caricabatteria UC18YSL3,
impugnatura, valigetta st.

18 V
Ø 13 / 13 / 52 mm
0 - 550 / 2.000 giri/min
0 - 30.000 n°/min
70 Nm
Brushless
Sì
Sì
159 mm
1,8 kg con BSL1840M
DV18DEWHZ

18 V
Ø 13 / 13 / 52 mm
0 - 550 / 2.000 giri/min
0 - 30.000 n°/min
70 Nm
Brushless
Sì
Sì
159 mm
1,9 kg con BSL1850MA
DV18DEWFZ

18 V
Ø 20 / 16 / 102 mm
0 - 500 / 2.000 giri/min
0 - 30.000 n°/min
140 Nm
Brushless
Sì
Sì (con giroscopio)
190 mm
2,7 kg con BSL1850MA
DV18DCWPZ

18 V
Ø 20 / 16 / 102 mm
0 - 500 / 2.000 giri/min
0 - 30.000 n°/min
140 Nm
Brushless
Sì
Sì (con giroscopio)
190 mm
2,7 kg con BSL36A18X
DV18DCWRZ

36 V
Ø 22 / 20 / 118 mm
0 - 550 / 2.200 giri/min
0 - 33.000 n°/min
155 Nm
Brushless
Sì
Sì (con giroscopio)
190 mm
2,8 kg con BSL36A18X
DV36DCWRZ

**BRUSHLESS
RFC**

337.00 +IVA

**BRUSHLESS
RFC**

391.00 +IVA

**BRUSHLESS
RFC**

471.00 +IVA

**BRUSHLESS
RFC**

505.00 +IVA

**BRUSHLESS
RFC**

556.00 +IVA

Con percussione
solo corpo macchina
DV18DEWZ
190.00+IVA

Con percussione
solo corpo macchina
DV18DEWZ
190.00+IVA

Con percussione
solo corpo macchina
DV18DCWZ
289.00+IVA

Con percussione
solo corpo macchina
DV18DCWZ
289.00+IVA

Con percussione
solo corpo macchina
DV36DCWZ
323.00+IVA

Senza percussione 4.0Ah
2x BSL1840M e UC18YFSL
DS18DEWHZ
327.00+IVA

PROMO
HIGHLIGHTS
pag. 21

Senza percussione 5.0Ah
2x BSL1850MA e UC18YFSL
DS18DCWPZ
456.00 +IVA

Senza percussione MV
2x BSL36A18 e UC18YSL3
DS36DCWRZ
536.00 +IVA

Senza percussione
solo corpo macchina
DS18DEWZ
179.00 +IVA

Senza percussione
solo corpo macchina
DS18DEWZ
179.00 +IVA

Senza percussione
solo corpo macchina
DS18DCWZ
274.00+IVA

Senza percussione
solo corpo macchina
DS18DCWZ
274.00+IVA

Senza percussione
solo corpo macchina
DS36DCWZ
308.00+IVA

Avvitatori ad impulsi cordless 1/4"

1/4"

Applicazioni leggere



Avvitatore ad impulsi 18V WH18DA
18 V - 2 Ah - 140 Nm

Avvitatore ad impulsi 18V WH18DD
18 V - 2 Ah - 140 Nm

Avvitatore ad impulsi 18V WH18DD
18 V - 4 Ah - 140 Nm

Dotazione standard

2 batterie BSL1820M, caricabatteria UC18YKSL, valigetta.

2 batterie BSL1820M, caricabatteria UC18YFSL, valigetta stackable.

2 batterie BSL1840M, caricabatteria UC18YFSL, valigetta stackable.

Caratteristiche

Voltaggio 18 V
Avvitatura M5 - M14
Velocità 0 - 2.700 giri/min
Impulsi 0 - 3.600 n°/min
Coppia massima 140 Nm
Motore a spazzole
Luce LED Sì
Triple Hammer -
IP56 -
Lunghezza 150 mm
Peso 1,3 kg con BSL1820M
Codice WH18DAWCZ

18 V
M5 - M14
0 - 3.200 giri/min
0 - 4.000 n°/min
140 Nm
Brushless
Sì
-
-
134 mm
1,3 kg con BSL1820M
WH18DDWZ + UC18YFSLWFZ

18 V
M5 - M14
0 - 3.200 giri/min
0 - 4.000 n°/min
140 Nm
Brushless
Sì
-
-
134 mm
1,3 kg con BSL1840M
WH18DDWZ + UC18YFSLWEZ

BRUSHLESS

BRUSHLESS

181⁰⁰ +IVA

266⁰⁰ +IVA

316⁰⁰ +IVA

Disponibili anche altre versioni:

Versione solo corpo macchina

Versione solo corpo macchina
WH18DDWZ
111.00+IVA

Versione solo corpo macchina
WH18DDWZ
111.00+IVA

KIT inserti 21 articoli

1 portainseri magnetico lunghezza 60 mm | 5 inserti a croce Phillips: PH1 - 2 x PH2 - 2 x PH3 | 4 inserti a croce Pozidriv: PZ1 - 2 x PZ2 - 2 x PZ3 | 7 inserti Torx: 2 x T15 - 2 x T20 - 2 x T25 - 2 x T30 - 2 x T40 |
Codice: 751190

Lunghezza inserti 38 mm

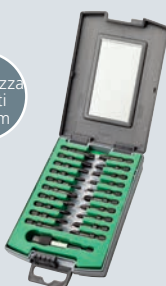

85⁰⁰ +IVA

KIT 5 punte in HSS-G

5 punte in HSS-G con attacco 1/4" esagonale |
Ø 3 x 76 mm | Ø 4 x 90 mm |
Ø 5 x 101 mm | Ø 6 x 108 mm |
Ø 8 x 117 mm
Codice: 780465



46⁶⁰ +IVA



Avvitatore ad impulsi WH18DE

18 V - 4 Ah - 175 Nm

2 batterie BSL1840M, caricabatteria UC18YSL3, valigetta stackable.

18 V
M5 - M16
0 - 3.100 giri/min
0 - 3.400 n°/min
175 Nm
Brushless
Sì
-
-
120 mm
1,5 kg con BSL1840M
WH18DEW2Z + UC18YFSLWEZ

BRUSHLESS

383⁰⁰ +IVA

Avvitatore ad impulsi WH18DC

18 V - 5 Ah - 210 Nm

2 batterie BSL1850MA, caricabatteria UC18YFSL, valigetta stackable.

18 V
M5 - M18
0 - 4.000 giri/min (5 modalità)
0 - 3.700 n°/min
210 Nm
Brushless
Sì
Sì
Sì
Sì
114 mm
1,5 kg con BSL1850MA
WH18DCWFZ

BRUSHLESS
IP56
TRIPLE HAMMER

451⁰⁰ +IVA

Avvitatore ad impulsi WH18DC

18 V - Multi Volt - 210 Nm

2 batterie BSL36A18X, caricabatteria UC18YSL3, valigetta stackable.

18 V
M5 - M18
0 - 4.000 giri/min (5 modalità)
0 - 3.700 n°/min
210 Nm
Brushless
Sì
Sì
Sì
Sì
114 mm
1,6 kg con BSL36A18X
WH18DCWRZ

BRUSHLESS
IP56
TRIPLE HAMMER

485⁰⁰ +IVA

Avvitatore ad impulsi WH36DC

36 V - Multi Volt - 215 Nm

2 batterie BSL36A18X, caricabatteria UC18YSL3, valigetta stackable.

36 V
M5 - M18
0 - 3.700 giri/min (5 modalità)
0 - 4.100 n°/min
215 Nm
Brushless
Sì
Sì
Sì
Sì
114 mm
1,6 kg con BSL36A18X
WH36DCWRZ

BRUSHLESS
IP56
TRIPLE HAMMER

559⁰⁰ +IVA

Versione solo corpo macchina
WH18DEW2Z
178.00+IVA

Versione solo corpo macchina
WH18DCW2Z
235.00+IVA

Versione solo corpo macchina
WH18DCW2Z
235.00+IVA

Versione solo corpo macchina
WH36DCW2Z
278.00+IVA

Spazzole circolari a fili ondulati			
Spazzola Ø 50 - filo 0,3 mm	751319	€ 4,50	
Spazzola Ø 75 - filo 0,3 mm	751320	€ 5,70	
Spazzola Ø 100 - filo 0,3 mm	751321	€ 6,80	
Spazzole a tazza a fili ondulati			
Spazzola Ø 50 - filo 0,3 mm	751322	€ 5,70	
Spazzola Ø 75 - filo 0,3 mm	751323	€ 6,80	



Kit punte per metallo in HSS-G DIN 338		
Confezione 5 articoli		
Ø 3 x 76 mm		
Ø 4 x 90 mm	780465	€ 46,60
Ø 5 x 101 mm		
Ø 6 x 108 mm		
Ø 8 x 117 mm		

*prezzi IVA esclusa

*prezzi IVA esclusa

Avvitatori ad impulsi cordless 1/2" e 3/4"

1/2" 3/4"

Applicazioni Medie

Medio-Pesanti



1/2"

Avvitatore ad impulsi WR18DF

18 V - 5 Ah - 220 Nm



1/2"

Avvitatore ad impulsi WR18DSDL

18 V - 5 Ah - 255 Nm



1/2"

Avvitatore ad impulsi WR18DH

18 V - 5 Ah - 345 Nm



1/2"

Avvitatore ad impulsi WR36DH

36 V - MV - 380 Nm

Dotazione standard

2 batterie BSL1850MA, caricabatteria UC18YSL3, valigetta stackable.

2 batterie BSL1850MA, caricabatteria UC18YSL3, valigetta stackable.

2 batterie BSL1850MA, caricabatteria UC18YFSL, valigetta stackable.

2 batterie BSL36A18X, caricabatteria UC18YSL3, valigetta stackable.

Caratteristiche

Voltaggio	18 V	18 V	18 V	36 V
Avvitatura	M8 - M16	M8 - M18	M10 - M20	M10 - M20
Velocità	0 - 2.400 giri/min	0 - 2.600 giri/min	0 - 2.800 giri/min	0 - 3.000 giri/min
Impulsi	0 - 3.200 n°/min	0 - 3.200 n°/min	0 - 4.000 n°/min	0 - 4.100 n°/min
Coppia massima	220 Nm	255 Nm	345 Nm	380 Nm
Coppia svitatura max	220 Nm	255 Nm	600 Nm	700 Nm
Motore	a spazzole	a spazzole	Brushless	Brushless
Luce LED	Si	Si	Si	Si
IP56	-	-	Si	Si
Lunghezza	177 mm	173 mm	144 mm	144 mm
Peso	1,7 kg con BSL1850MA	1,7 kg con BSL1850MA	2 kg con BSL1850MA	2 kg con BSL36A18X
Codice	WR18DFW2Z + UC18YSL3WKZ	WR18DSDLSTK1 + UC18YSL3WKZ	WR18DHWPZ	WR36DHW2Z

385.00 +IVA

438.00 +IVA

BRUSHLESS IP56

485.00 +IVA

BRUSHLESS IP56

526.00 +IVA

Disponibili anche altre versioni:

Versione solo corpo macchina

Versione solo corpo macchina
WR18DFW2Z
136.00+IVA

Versione solo corpo macchina
WR18DSDLSTK1
189.00+IVA

Versione solo corpo macchina
WR18DHW2Z
263.00+IVA

Versione solo corpo macchina
WR36DHW2Z
293.00+IVA

KIT bussole 41 articoli

1 portainseri magnetico lunghezza 75 mm | 1 adattatore esagonale 1/4" a quadro 1/2" | 1 adattatore quadro 1/2" a esagonale 1/4" | 3 inserti a croce Phillips: PH1 - PH2 - PH3 | 3 inserti a croce Pozidriv: PZ1 - PZ2 - PZ3 | 4 inserti a taglio: 3 - 4 - 5 - 6 mm | 4 inserti esagono 3 - 4 - 5 - 6 | 10 bussole esagono: 8 - 10 - 11 - 12 - 13 - 14 - 17 - 19 - 21 - 22 | 7 inserti Torx: T10 - T15 - T20 - T25 - T27 - T30 - T40 | 7 inserti Torx di sicurezza: TR10 - TR15 - TR20 - TR25 - TR27 - TR30 - TR40 | Codice: 752500

Lunghezza inserti 25 mm

71.00 +IVA





Pesanti



Estreme



1/2"

Avvitatore ad impulsi WR36DE 36V

36 V - MV - 770 Nm

2 batterie BSL36A18X, caricabatteria UC18YSL3, valigetta stackable.



1/2"

Avvitatore ad impulsi WR36DB 36V

36 V - MV - 1050 Nm

2 batterie BSL36A18X, caricabatteria UC18YSL3, valigetta stackable.



3/4"

Avvitatore ad impulsi WR36DA 36V

36 V - MV - 1100 Nm

2 batterie BSL36A18X, caricabatteria UC18YSL3, valigetta stackable.



1/2"

Avvitatore ad impulsi WR36DG 36V

36 V - MV - 1400 Nm

2 batterie BSL36A18X, caricabatteria UC18YSL3, valigetta stackable.



3/4"

Avvitatore ad impulsi WR36DF 36V

36 V - MV - 1900 Nm

2 batterie BSL36A18X, caricabatteria UC18YSL3, valigetta stackable.

36 V
M10 - M24
0 - 2.400 giri/min (4 mode)
0 - 3.400 n°/min
770 Nm
1050 Nm
Brushless
Si
Si
169 mm
2,6 kg con BSL36A18X
WR36DEWRZ

36 V
M10 - M30
0 - 1.500 giri/min (4 mode)
0 - 2.800 n°/min
1050 Nm
1650 Nm
Brushless
Si
Si
221 mm
3,7 kg con BSL36A18X
WR36DBWRZ

36 V
M10 - M30
0 - 1.500 giri/min (4 mode)
0 - 2.900 n°/min
1100 Nm
1800 Nm
Brushless
Si
Si
221 mm
3,7 kg con BSL36A18X
WR36DAWRZ

36 V
M10 - M33
0 - 1.500 giri/min (4 mode)
0 - 2.500 n°/min
1400 Nm
2000 Nm
Brushless
Si
Si
221 mm
3,9 kg con BSL36A18X
WR36DGWRZ

36 V
M10 - M36
0 - 1.500 giri/min (4 mode)
0 - 2.600 n°/min
1900 Nm
2400 Nm
Brushless
Si
Si
221 mm
3,9 kg con BSL36A18X
WR36DFWRZ

BRUSHLESS IP56

576⁰⁰ +IVA

BRUSHLESS IP56

617⁰⁰ +IVA

BRUSHLESS IP56

617⁰⁰ +IVA

BRUSHLESS IP56

647⁰⁰ +IVA

BRUSHLESS IP56

688⁰⁰ +IVA

Versione solo corpo macchina
WR36DEW2Z
315.00+IVA

Versione solo corpo macchina
WR36DBW2Z
364.00+IVA

Versione solo corpo macchina
WR36DAW2Z
364.00+IVA

Versione solo corpo macchina
WR36DGW2Z
384.00+IVA

Versione solo corpo macchina
WR36DFW2Z
424.00+IVA

KIT bussole 14 articoli

14 bussole da 1/2" quadro: 10 - 11 - 12 - 13 - 14 - 17 - 19 - 21 - 22 - 24 | anelli elastici | perni di fissaggio | Codice: 751879

61⁰⁰ +IVA



Tassellatori cordless SDS-plus.



Installazione residenziale



**Tassellatore
DH18DPB**
18 V - 5 Ah - Ø 18 mm

18V

**PROMO
HIGHLIGHTS**
pag. 21

**Tassellatore
DH18DPA**
18 V - 5 Ah - Ø 18 mm

18V

**PROMO
HIGHLIGHTS**
pag. 21

**Tassellatore
DH1826DA**
18 V - 5 Ah - Ø 26 mm

18V

Dotazione standard

2 batterie BSL1850C, caricabatteria UC18YFSL, impugnatura, valigetta stackable.

2 batterie BSL1850C, caricabatteria UC18YFSL, impugnatura, valigetta stackable.

2 batterie BSL1850MA, caricabatteria UC18YFSL, impugnatura, valigetta stackable.

Caratteristiche

Voltaggio	18 V	18 V	18 V
Foratura calcestruzzo	Ø 18 mm	Ø 18 mm	Ø 26 mm
Velocità	0 - 1.080 giri/min	0 - 1.080 giri/min	0 - 700 / 950 giri/min
Percussioni	0 - 5.500 n°/min	0 - 5.500 n°/min	0 - 3.170 / 4.300 n°/min
Energia per colpo	1,3 Joule	1,3 Joule	3,2 Joule
Motore	Brushless	Brushless	Brushless
Modalità di lavoro	2 modalità	2 modalità	3 modalità
Luce / Livella LED	Si / No	Si / No	Si / No
RFC	-	Si	Si
Sistema AutoStop	Si	Si	Si
Antivibrante LVH / UVP	-	LVH (impugnatura antivibrante)	LVH (impugnatura antivibrante)
Vibrazioni	10,4 m/s	9,9 m/s	13,8 m/s
Lunghezza	235 mm	235 mm	356 mm
Peso	2,1 kg con BSL1850C	2,3 kg con BSL1850C	3,7 kg con BSL1850MA
Codice	DH18DPBWPZ	DH18DPAWPZ	DH1826DAWPZ

445⁰⁰ +IVA

**BRUSHLESS
RFC**

455⁰⁰ +IVA

**BRUSHLESS
RFC
LVH**

546⁰⁰ +IVA

**BRUSHLESS
RFC
LVH**

Disponibili anche altre versioni:

Versione
solo corpo macchina

Versione
solo corpo macchina
DH18DPBW2Z
232.00+IVA

Versione
solo corpo macchina
DH18DPAW2Z
242.00+IVA

Versione
solo corpo macchina
DH1826DAW2Z
303.00+IVA

Kit punte per edilizia

Kit 7 punte assortite per edilizia con attacco SDS-plus a 2 taglienti | Ø 5 - 6 - 8 mm (lunghezza 110 mm) | Ø 6 - 8 - 10 - 12 mm (lunghezza 160 mm) 782535 **€ 35,60**

Kit 4 punte assortite per edilizia con attacco SDS-plus a 4 taglienti | Ø 5 - 6 - 8 - 10 - 12 mm (lunghezza 165 mm) 783390 **€ 37,50**

Kit 7 punte assortite per edilizia con attacco SDS-plus a 4 taglienti | Ø 5 - 6 - 8 mm (lunghezza 115 mm) | Ø 6 - 8 - 10 - 12 mm (lunghezza 165 mm) 783391 **€ 59,00**

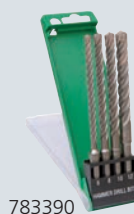
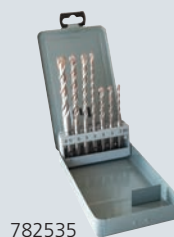



Mandrino innesto rapido

PROMO HIGHLIGHTS pag. 21

Tassellatore DH1826DC

18V

18 V - 5 Ah - Ø 26 mm

2 batterie BSL1850MA, caricabatteria UC18YFSL, impugnatura, mandrino innesto rapido, valigetta stackable.



PROMO HIGHLIGHTS pag. 30



Tassellatore DH36DPE

36V

36 V - Multi Volt - Ø 28 mm

2 batterie BSL36A18X, caricabatteria UC18YSL3, impugnatura, valigetta stackable.



PROMO HIGHLIGHTS pag. 21



Tassellatore DH3628DA

36V

36 V - Multi Volt - Ø 28 mm

2 batterie BSL36A18X, caricabatteria UC18YSL3, impugnatura, valigetta stackable.



Mandrino innesto rapido

PROMO HIGHLIGHTS pag. 21



Tassellatore DH3628DC

36V

36 V - Multi Volt - Ø 28 mm

2 batterie BSL36A18X, caricabatteria UC18YSL3, impugnatura, mandrino innesto rapido, valigetta stackable.

18 V
Ø 26 mm
0 - 700 / 950 giri/min
0 - 3.170 / 4.300 n°/min
3,2 Joule
Brushless
3 modalità
Sì / No
Sì
Sì
LVH (impugnatura antivibrante)
13,8 m/s
389 mm
3,7 kg con BSL1850MA
DH1826DCWPZ

36 V
Ø 28 mm
0 - 700 / 950 giri/min
0 - 3.170 / 4.300 n°/min
3,2 Joule
Brushless
3 modalità
Sì / No
Sì
Sì
UVP (sistema antivibrante)
12,2 m/s
347 mm
3,6 kg con BSL36A18X
DH36DPEWRZ

36 V
Ø 28 mm
0 - 700 / 950 giri/min
0 - 3.170 / 4.300 n°/min
3,2 Joule
Brushless
3 modalità
Sì / Sì
Sì
Sì
LVH / UVP (impugn. e sistema antivibrante)
12,1 m/s
356 mm
3,9 kg con BSL36A18X
DH3628DAWRZ

36 V
Ø 28 mm
0 - 700 / 950 giri/min
0 - 3.170 / 4.300 n°/min
3,2 Joule
Brushless
3 modalità
Sì / Sì
Sì
Sì
LVH / UVP (impugn. e sistema antivibrante)
12,1 m/s
389 mm
3,9 kg con BSL36A18X
DH3628DCWRZ

556⁰⁰ **BRUSHLESS**
+IVA **RFC**
LVH

657⁰⁰ **BRUSHLESS**
+IVA **RFC**
UVP

686⁰⁰ **BRUSHLESS**
+IVA **RFC** **LVH**
UVP **LED**
LEVEL

714⁰⁰ **BRUSHLESS**
+IVA **RFC** **LVH**
UVP **LED**
LEVEL

Versione solo corpo macchina
DH1826DCW2Z
343.00+IVA

Versione solo corpo macchina
DH36DPEW2Z
404.00+IVA

Versione solo corpo macchina
DH3628DAW2Z
404.00+IVA

Versione solo corpo macchina
DH3628DCW2Z
445.00+IVA

Per modello DH36DPE foratura Ø 4 - 20 mm e lunghezza 50 - 165 mm 376971 € 140,00

Per modello DH3628DC / DH1826DC foratura Ø 4 - 20 mm e lunghezza 50 - 100 mm 379139 € 143,00

Per modello DH3628DA / DH1826DA foratura Ø 4 - 20 mm e lunghezza 50 - 100 mm 379135 € 143,00

*prezzi IVA esclusa

Estrattori per polvere



Filtro HEPA

Smerigliatrici cordless Ø 115 / 125 mm.

Applicazioni Medie

Applicazioni leggere



**Smerigliatrice
G18DSL2** 18V
18V - Ø 115 mm

2 batterie BSL1850MA,
caricabatteria UC18YSL3,
valigetta stackable



**Smerigliatrice
G1813DA** 18V
18V - Ø 125 mm

2 batterie BSL1850MA,
caricabatteria UC18YSL3,
impugnatura antivibrante,
valigetta stackable



**PROMO
HIGHLIGHTS
pag. 21**
NEW
**Smerigliatrice
G1813DE** 18V
18V - Ø 125 mm

2 batterie BSL1850MA,
caricabatteria UC18YSL3,
impugnatura antivibrante,
valigetta stackable



**PROMO
HIGHLIGHTS
pag. 21**
**Smerigliatrice
G1813DVE** 18V
18V - Ø 125 mm

2 batterie BSL1850MA,
caricabatteria UC18YSL3,
impugnatura antivibrante,
valigetta stackable

Dotazione standard

Caratteristiche

Voltaggio	18 V	EQUIVALENT 450 W
Ø disco	Ø 115 mm	
Velocità	9.300 giri/min	
Velocità variabile	-	
Motore	a spazzole	
Interruttore	Laterale	
Auto Mode	-	
Freno motore	-	
ZVRP "protezione riavvio"	Si	
KPS "anti-contraccolpo"	-	
Stop&Start	-	
Filtro removibile	-	
Luce LED	-	
Ø impugnatura	Ø 182 mm	
Lunghezza	306 mm	
Peso	2,1 kg con BSL1850	
Codice	G18DSL2W2Z + UC18YSL3WKZ	

Voltaggio	18 V	EQUIVALENT 750 W
Ø disco	Ø 125 mm	
Velocità	8.000 giri/min	
Velocità variabile	-	
Motore	Brushless	
Interruttore	Laterale	
Auto Mode	-	
Freno motore	-	
ZVRP "protezione riavvio"	Si	
KPS "anti-contraccolpo"	Si	
Stop&Start	-	
Filtro removibile	Si	
Luce LED	-	
Ø impugnatura	Ø 190 / 144 mm	
Lunghezza	357 mm	
Peso	2,7 kg con BSL1850MA	
Codice	G1813DAWQZ	

BRUSHLESS

Voltaggio	18 V	EQUIVALENT 750 W
Ø disco	Ø 125 mm	
Velocità	8.000 giri/min	
Velocità variabile	-	
Motore	Brushless	
Interruttore	Laterale	
Auto Mode	-	
Freno motore	Si	
ZVRP "protezione riavvio"	Si	
KPS "anti-contraccolpo"	Si	
Stop&Start	-	
Filtro removibile	Si	
Luce LED	-	
Ø impugnatura	Ø 176 / 144 mm	
Lunghezza	389 mm	
Peso	3 kg con BSL1850MA	
Codice	G1813DEWQZ	

BRUSHLESS

Voltaggio	18 V	EQUIVALENT 900 W
Ø disco	Ø 125 mm	
Velocità	3.200 - 8.000 giri/min	
Velocità variabile	Si	
Motore	Brushless	
Interruttore	Laterale	
Auto Mode	Si	
Freno motore	Si	
ZVRP "protezione riavvio"	Si	
KPS "anti-contraccolpo"	Si	
Stop&Start	Si	
Filtro removibile	Si	
Luce LED	-	
Ø impugnatura	Ø 176 / 144 mm	
Lunghezza	389 mm	
Peso	3 kg con BSL1850MA	
Codice	G1813DVEWQZ	

BRUSHLESS

355,00 +IVA

389,00 +IVA

443,00 +IVA

464,00 +IVA

Disponibili anche altre versioni:

Versione
solo corpo macchina

Versione
solo corpo macchina
G18DSL2W2Z
106,00+IVA

Versione
solo corpo macchina
G1813DAW2Z
175,00+IVA

Versione
solo corpo macchina
G1813DEW2Z
199,00+IVA

Versione
solo corpo macchina
G1813DVEW2Z
222,00+IVA

Cuffie di protezione e aspirazione polveri

Non compatibili con
G13YG

Profondità max taglio (disco Ø 125 mm)
- 27 mm (senza base)
- 25 mm (con base)
Codice: 377085
€ 211,00 +IVA

Profondità max taglio (disco Ø 125 mm)
- 27 mm (senza base)
- 20 mm (base con rotelle)
Codice: 377086
€ 244,00 +IVA



Con HiKOKI il tuo lavoro non si ferma mai!

Il nuovo dispositivo "Stop&Start" montato nelle nuove smerigliatrici G1813DVE, G1813DVF, G3613DVE, G3613DVF, G3615DVE assicura un lavoro sempre sicuro e continuativo. Come funziona questo dispositivo? Quando si esercita un carico eccessivo durante la lavorazione il dispositivo si attiva interrompendo la velocità e salvaguardando il motore, a quel punto l'operatore dovrà alzare leggermente la macchina togliendola dal carico di lavoro, in questo modo il dispositivo si sbloccherà e la macchina ripartirà in modo automatico.

Applicazioni pesanti ed intensive



Smerigliatrice 18V G1813DVF

18V - Ø 125 mm

2 batterie BSL1850MA, caricabatteria UC18YSL3, impugnatura antivibrante, valigetta stackable



Smerigliatrice 36V G3613DVE

36V - Ø 125 mm

2 batterie BSL36A18X, caricabatteria UC18YSL3, impugnatura antivibrante, valigetta stackable



Smerigliatrice 36V G3613DVF

36V - Ø 125 mm

2 batterie BSL36A18X, caricabatteria UC18YSL3, impugnatura antivibrante, valigetta stackable



Smerigliatrice 36V G3615DVE

36V - Ø 150 mm

2 batterie BSL36A18X, caricabatteria UC18YSL3, impugnatura antivibrante, valigetta stackable



Smerigliatrice 36V G3623DA

36V - Ø 230 mm

2 batterie BSL36A18X, caricabatteria UC18YSL3, impugnatura antivibrante, valigetta stackable

18 V
Ø 125 mm
3.200 - 8.000 giri/min
Si
Brushless
Paletta
Si
Si
Si
Si
Si
Si
-
Ø 176 / 144 mm
389 mm
3 kg con BSL1850
G1813DVF2Z
+UC18YSL3WKZ
BRUSHLESS



36 V
Ø 125 mm
3.200 - 10.000 giri/min
Si
Brushless
Laterale
Si
Si
Si
Si
Si
Si
Si
Si
-
Ø 176 / 144 mm
389 mm
3,1 kg con BSL36A18X
G3613DVEW2Z
BRUSHLESS



36 V
Ø 125 mm
3.200 - 10.000 giri/min
Si
Brushless
Paletta
Si
Si
Si
Si
Si
Si
Si
Si
-
Ø 176 / 144 mm
389 mm
3,1 kg con BSL36A18X
G3613DVF2Z
+ UC18YSL3WHZ
BRUSHLESS



36 V
Ø 150 mm
3.200 - 8.000 giri/min
Si
Brushless
Laterale
Si
Si
Si
Si
Si
Si
Si
Si
-
Ø 176 / 144 mm
389 mm
3,2kg con BSL36A18X
G3615DVEW2Z
+ UC18YSL3WHZ
BRUSHLESS



36 V
Ø 230 mm
3.200 - 8.000 giri/min
Si
Brushless
Laterale
Si
Si
Si
Si
Si
Si
-
Ø 148 mm
531 mm
4,9 kg con BSL36A18X
G3623DAW4Z
+ UC18YSL3WHZ
BRUSHLESS

471.00 +IVA

568.00 +IVA

574.00 +IVA

601.00 +IVA

780.00 +IVA

Versione solo corpo macchina
G1813DVF2Z
222.00+IVA

Versione solo corpo macchina
G3613DVEW2Z
290.00+IVA

Versione solo corpo macchina
G3613DVF2Z
290.00+IVA

Versione solo corpo macchina
G3615DVEW2Z
317.00+IVA

Versione solo corpo macchina
G3623DAW4Z
496.00+IVA

Ghiera stringi disco rapida M14

Per cambiare rapidamente disco senza chiave.
Compatibile con smerigliatrici attacco M14.
Codice: 711273
€ 31,90 +IVA

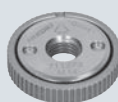

Utensili cordless per metallo.



Sega circolare per metallo CD3605DA **36V**

36 V - Ø 125 mm - corpo macchina

Lama Ø 125 mm | Profondità max taglio 46 mm | Velocità 3.600 giri/min | Velocità in Silent Mode 2.400 giri/min | Peso 2,8 kg con BSL36A18. Codice: CD3605DAW2Z

Auto Mode

Raccolta trucioli metallici integrata



NEW
BRUSHLESS

279⁰⁰ +IVA

Sega circolare per metallo CD3605DB **36V**

36 V - Ø 150 mm - corpo macchina

Lama Ø 150 mm | Profondità max taglio 57,5 mm | Velocità 4.200 giri/min | Velocità in Silent Mode 2.600 giri/min | Peso 3 kg con BSL36A18. Codice: CD3605DBW2Z

Auto Mode

Raccolta trucioli metallici integrata

Profondità di taglio max 57,5 mm



NEW
BRUSHLESS

329⁰⁰ +IVA

Sega a nastro CB3612DA

36V - 127 x 120 mm - corpo macchina

Capacità taglio tubi metallici Ø 120 mm | Capacità taglio profilati 127 x 120 mm | Velocità 1 - 3,2 m/s | Dimensioni nastro sega 1140 x 12,5 x 0,5 mm | Velocità variabile e modalità Auto Mode | Peso 7,3 kg con BSL36A18. Codice: CB3612DAPLG

Capacità taglio profilati 127 x 120 mm

La più veloce della sua classe

Velocità variabile

NEW
BRUSHLESS

566⁰⁰ +IVA

36V



Cesoia CE18DSL

18 V / 14,4 V - corpo macchina

Capacità taglio lamiera acciaio / inox / alluminio 1,6 / 1,2 / 2,3 mm | Velocità 5.300 corse/min | Raggio minimo di taglio 25 mm | Peso 2,2 kg con BSL1850. Codice: CE18DSLSTK1

18V



408⁰⁰ +IVA

Roditrice CN18DSL

18 V / 14,4 V - corpo macchina

Capacità taglio lamiera acciaio / inox / alluminio 1,6 / 1,2 / 2,3 mm | Velocità 2.500 corse/min | Raggio minimo di taglio 40 mm | Peso 2,1 kg con BSL1850. Codice: CN18DSLSTK1

18V



456⁰⁰ +IVA

Smerigliatrice dritta GP18DA

18 V - Ø 50 mm - corpo macchina

Diametro massimo mola 50 mm | Capacità mandrino 6 mm | Velocità 7.000 - 29.000 giri/min | Freno motore | Lunghezza 464 mm | Peso 2,3 kg con BSL1850C. Codice: GP18DAW5Z

18V

Z.V.R.P. Freno motore

Auto Mode



BRUSHLESS

271⁰⁰ +IVA

Velocità variabile
in cinque regolazioni.



Smerigliatrice dritta GP18DB

18 V - Ø 50 mm - corpo macchina

Diametro massimo mola 50 mm | Capacità mandrino 6 mm | Velocità 7.000 - 29.000 giri/min | Freno motore | Lunghezza 464 mm | Peso 2,3 kg con BSL1850C. Codice: GP18DBW5Z

18V

Z.V.R.P. Freno motore Auto Mode

Interruttore a paletta



BRUSHLESS

271⁰⁰ +IVA

Velocità variabile
in cinque regolazioni.



Sega a nastro CB18DBL

18 V / 14,4 V - Ø 83 mm - corpo macchina

Capacità taglio tubi metallici Ø 83 mm | Capacità taglio profilati 80 x 80 mm | Velocità 1,3 - 3,2 m/s | Dimensioni nastro sega 900 x 12,5 x 0,5 mm | Peso 3,6 kg con BSL1850. Codice: CB18DBLPLG

18V



BRUSHLESS

343⁰⁰ +IVA

Trapano angolare DN18DSL

18 V - 12,5 Nm - corpo macchina

Foratura acciaio Ø 10 mm | Velocità 0 - 1.800 giri/min | Coppia massima 12,5 Nm | Peso 1,9 kg con BSL1850. Codice: DN18DSL2Z

18V

12,5 Nm

88 mm



292⁰⁰ +IVA

Seghe circolari per legno 18V e 36V.

Profondità di taglio 64,5 - 66 mm

Profondità di taglio 57 mm

Compatibile con binario guida



18V
Sega circolare per legno
C1806DA
18V - Ø 165 mm



18V
Sega circolare per legno
C1807DA
18V - Ø 190 mm



18V
Sega circolare per legno
C1806DB
18V - Ø 165 mm



36V
Sega circolare per legno
C3606DB
36V - Ø 165 mm



NEW

36V
Sega circolare per legno
C3606DUM
36V - Ø 165 mm

Dotazione standard

Lama, chiave, guida parallela

Lama 24 denti, chiave, guida parallela

Lama, chiave, guida parallela, valigetta stackable

Lama, chiave, guida parallela, valigetta stackable

Lama, chiave, guida parallela, valigetta stackable

Caratteristiche

Voltaggio/potenza	18V	18V	18V	36V	36V
Velocità	3.800 giri/min	3.800 giri/min	2.500 - 4.500 giri/min	5.600 / 4.300 / 2.000 giri/min	5.600 / 4.300 / 2.000 giri/min
Ø disco	Ø 165 mm	Ø 190 mm	Ø 165 mm	Ø 165 mm	Ø 165 mm
Inclinazione lama	45°	55°	45°	45°	45°
Taglio lama 90°	57 mm	64,5 mm	66 mm	66 mm	66 mm
Taglio lama inclinata	38 mm (45°)	39 mm (55°)	45 mm (45°)	45 mm (45°)	45 mm (45°)
Freno motore	Si	Si	Si	Si	Si
Silent Mode	-	Si (2.000 giri/min)	Si (2.500 giri/min)	Si (2.000 giri/min)	Si (2.000 giri/min)
Soft start	Si	Si	Si	Si	Si
Motore	a spazzole	Brushless	Brushless	Brushless	Brushless
Luce LED	Si	Si	Si	Si	Si
Sistema soffiante	Si	Si	Si	Si	Si
Lunghezza	291	317	285	285	285
Peso	3,5 kg con BSL1850C	3,9 kg con BSL1850C	3,3 kg con BSL1850MA	3,4 kg con BSL36A18	4,1 kg con BSL36A18X
Codice	C1806DAW2Z	C1807DAW2Z	C1806DBW2Z	C3606DBW2Z	C3606DUMW2Z

Versione solo corpo macchina

212.00 € +IVA

BRUSHLESS

262.00 € +IVA

BRUSHLESS

300.00 € +IVA

BRUSHLESS

384.00 € +IVA

BRUSHLESS

404.00 € +IVA

Levigatrice a nastro SB3608DA

36V - 76 x 533 mm - corpo macchina

Dimensioni nastro 76 x 533 mm | Velocità 122 - 450 m/min | Velocità variabile in 5 step e modalità Auto Mode | Elevata autonomia 15 minuti con batteria BSL36B18 | Capacità materiale esportato 266 g con BSL36B18 | Peso 4,2 kg con BSL36A18X. Codice: SB3608DAW4Z

252.00 € +IVA

BRUSHLESS

Dotazioni:
Sacco raccogli-polvere,
carta abrasiva grana 80.



Troncatrice radiale C3610DRA

36 V - Ø 255 mm - corpo macchina

Lama Ø 255 mm | Capacità taglio a 90°: 89 x 292 mm | Capacità taglio a 45° (dx/sx): 89 x 204 mm | Inclinazione lama 0-60° dx / 0-55° sx | Angolo piano base 0-48° dx / 0-48° sx | Velocità 4.000 giri/min | Peso 20,6 kg con BSL36A18. Codice: C3610DRAW4Z

36V

Disponibile nel catalogo
stazione di lavoro
Codice: 4100090
350.00 +IVA



PROMO
HIGHLIGHTS
pag. 39

BRUSHLESS

708.00 +IVA



Sega da banco C3610DRJ (X)

36 V - Ø 255 mm - corpo macchina

Lama Ø 255 mm | Profondità taglio 79 mm a 90° / 57 mm a 45° | Velocità 5.000 giri/min | Peso 30,5 kg con BSL36B18. Codice: C3610DRJW4Z

36V

Piano di lavoro
allungabile
fino a 880 mm



BRUSHLESS

619.00 +IVA

Disponibile nel catalogo
carrello da lavoro
Codice: 376510
184.00 +IVA



Fresatrice verticale M3612DA

36 V - 12 mm - corpo macchina

Capacità mandrino 6 - 8 - 12 mm | Velocità variabile in 6 step 11.000 - 25.000 giri/min | Freno motore | Profondità taglio 50 mm | Peso 3,8 kg con BSL36A18. Codice: M3612DAW2Z

36V

Interruttore sull'impugnatura

Velocità di taglio
20,9 m/min



BRUSHLESS

405.00 +IVA

Rifilatore M1808DA

18 V - 8 mm - corpo macchina

Capacità mandrino 6 - 8 mm | Velocità 10.000 - 30.000 giri/min | Interruttore sul corpo | Profondità taglio 40 mm | Peso 1,7 kg con BSL1850C. Codice: M1808DAW2Z

18V

Velocità di taglio 12,7 m/min

Interruttore e selettore
velocità variabile in
6 step sul corpo



BRUSHLESS

306.00 +IVA

Levigatrice rotoorbitale SV1813DA

18 V - Ø 125 mm - corpo macchina

Platello Ø 125 mm | Velocità variabile 7.000 - 11.000 giri/min | Orbita Ø 3 mm | Sacchetto raccogli-polvere in dotazione | Freno motore | Peso 1,8 kg con batteria BSL1850C. Codice: SV1813DAW2Z

18V

Velocità a vuoto
11.000 giri/min



BRUSHLESS

188.00 +IVA

Piella P18DSL

18 V - corpo macchina

Larghezza di taglio 82 mm | Profondità massima di taglio 2 mm | Battuta 9 mm | Velocità 16.000 giri/min | Peso 3,3 kg con BSL1850. Codice: P18DSLW2Z

18V



275.00 +IVA

Seghetti e segacci cordless 18V e 36V.

Applicazioni medio-pesanti

Applicazioni leggere



Seghetto alternativo 18V
CJ18DA / CJ18DB
18 V - 135 mm



Seghetto alternativo 36V
CJ36DA / CJ36DB
36 V - 160 mm



Segaccio dritto 18V
CR18DA
18 V - 50 mm

Dotazione standard

Lama, chiave a brugola, paraschegge, raccordo aspirazione, valigetta stackable.

paraschegge, raccordo aspirazione, protezione, valigetta stackable.

2 lame, valigetta stackable.

Caratteristiche

Voltaggio	18 V	36 V	18 V
Corsa lama	26 mm	26 mm	13 mm
Taglio legno/acciaio	135 / 10 mm	160 / 10 mm	50 / 12 mm
Taglio tubi acciaio	-	-	Ø 50 mm
Taglio orbitale	Si	Si	No
Raggio di taglio	25 mm	25 mm	-
Velocità	0 - 2.500 corse/min	800 - 3.500 corse/min	0 - 3.200 corse/min
Velocità variabile	Si	Si (5 step)	Si
Auto Mode	-	Si	-
Motore	a spazzole	Brushless	a spazzole
Antivibrante LVH/UVF	-	-	-
Luce LED	Si	Si	Si
Lunghezza	266 mm	277 mm / 298 mm	350 mm
Peso	2,5 kg con BSL1850MA	2,7 kg con BSL36A18X	1,7 kg con BSL1850MA
Codice	CJ18DAW2Z	CJ36DAW2Z	CR18DAW2Z

BRUSHLESS

226⁰⁰ +IVA

Versione con impugnatura sul corpo
CJ18DBW2Z
226.00 +IVA

367⁰⁰ +IVA

Versione con impugnatura sul corpo
CJ36DBW2Z
367.00 +IVA

205⁰⁰ +IVA

Multifunzione CV18DA **NEW**

18 V - attacco OIS 12 - corpo macchina

Attacco portautensili OIS 12 / Starlock | Velocità oscillazione in 6 step 6.000 - 20.000 n°/min |

Angolo oscillazione 3,6° | Peso 2 kg con BSL1850.

Codice: CV18DAW2Z

18V

BRUSHLESS

242⁰⁰ +IVA

Dotazioni:
Box con 12 accessori,
raccordo aspirazione
valigetta Stackable



Box 12 accessori in dotazione

1 lama + 1 platorello
+ 10 carte abrasive





Applicazioni pesanti ed intensive



Segaccio universale CR18DSL

18 V - 90 mm

Valigetta.

18V

Segaccio universale CR18DB

18 V - 300 mm

Lama, valigetta.

18V

Segaccio universale CR18DMA

18 V - 300 mm

Lama curva, valigetta.

18V

Segaccio universale CR18DBL

18 V - 300 mm

Lama, valigetta.

18V

Segaccio universale CR36DA

36 V - 300 mm

Lama curva, valigetta.

36V

18 V
28 mm
90 / 10 mm
Ø 90 mm
No
-
0 - 2.100 corse/min
Si
-
a spazzole
-
-
434 mm
3,4 kg con BSL1850MA
CR18DSLPLG

203,00 +IVA

18 V
29 mm
300 / 19 mm
Ø 130 mm
Si
-
0 - 3.000 corse/min
Si
-
a spazzole
-
Si
458 mm
4 kg con BSL1850MA
CR18DBPLG

225,00 +IVA

18 V
29 mm
300 / 19 mm
Ø 130 mm
No
-
0 - 3.000 corse/min
Si (4 step)
Si
Brushless
Si (sistema antivibrante UVP)
Si
377 mm
2,7 kg con BSL1850MA
CR18DMAW2Z

**ARB
BRUSHLESS
UVP**

303,00 +IVA

18 V
32 mm
300 / 19 mm
Ø 130 mm
No
-
0 - 2.500 corse/min
Si (3 step)
Si
Brushless
Si (imp. antivibrante LVH)
Si
435 mm
3,4 kg con BSL1850MA
CR18DBLPLG

**BRUSHLESS
LVH**

303,00 +IVA

36 V
32 mm
300 / 19 mm
Ø 130 mm
Si
-
0 - 2.500 corse/min
Si (4 step)
Si
Brushless
Si (sistema antivibrante UVP)
Si
457 mm
4,5 kg con BSL36A18X
CR36DAPLG

**BRUSHLESS
UVP**

441,00 +IVA

Kit lame per multifunzione

Descrizione	Codice	Listino*
Confezione n° 6 lame per multifunzione n° 2 lame per legno (MSW32PCJ) n° 2 lame per metallo (MSM32PB) n° 2 lame per legno + metallo (MSD32PBC)	782794	€ 93,00

*prezzi IVA esclusa



Blister con n° 3 lame
Codice: 782793

45,50 +IVA



Altri utensili cordless

Martello combinato DH3640DA **NEW** 36V

36 V - Ø 40 mm - attacco SDS-max - corpo macchina

Foratura calcestruzzo Ø 40 mm | Velocità 250 - 500 giri/min | Percussioni 1.400 - 2.800 n°/min | Energia per colpo 9,2 Joule | Peso 7,4 kg con BSL36B18X. Codice: DH3640DAW2Z

9,2 Joule (EPTA)

Velocità regolabile

Sistema antivibrante

NEW
BRUSHLESS
RFC
LVH
UVP

650⁰⁰
+IVA



Martello combinato DH36DMA 36V

36 V - Ø 40 mm - attacco SDS-max - corpo macchina

Foratura calcestruzzo Ø 40 mm | Velocità 260 - 590 giri/min | Percussioni 1.420 - 2.860 n°/min | Energia per colpo 7,1 Joule | Peso 7,9 kg con BSL36B18. Codice: DH36DMAW2Z

7,1 Joule (EPTA)

Velocità regolabile

NEW
BRUSHLESS
RFC
LVH

519⁰⁰
+IVA



Miscelatore UM36DA 36V

36 V - Ø 200 mm - corpo macchina

Ø massimo frusta 200 mm | Attacco M14 | Velocità 0 - 500 / 1.200 giri/min | Peso 4,7 kg con BSL36A18. Codice: UM36DAW4Z

2 velocità

Cover protettiva della batteria

NEW
BRUSHLESS

371⁰⁰
+IVA



Vibratore per cemento UV3628DA 36V

36 V - Ø 28 mm - corpo macchina

Ø tubo flessibile 28 mm | Lunghezza tubo flessibile 824 mm | Velocità 12.000 - 15.200 giri/min | Peso 4,2 kg con BSL36B18. Codice: UV3628DAW4Z

40% più veloce rispetto ad un modello a filo

Cover protettiva della batteria

NEW
BRUSHLESS

581⁰⁰
+IVA



Taglia e piega tondini VB3616DA 36V

36 V - corpo macchina

Capacità taglio / piega tondini Ø 8 - Ø 16 mm | Velocità taglio 2,6 s | Velocità piega a 180° 3,8 s | Peso 18,6 kg con BSL36A18. Codice: VB3616DAW2Z

Taglia e piega contemporaneamente fino a 2 - 3 tondini da Ø 10 mm

NEW
BRUSHLESS

2642⁰⁰
+IVA



Compressore cordless EC36DA 36V

36 V - 9,3 bar - 7,3 L - corpo macchina

Capacità serbatoio 7,3 litri | Pressione 9,3 bar | Senza olio | Filtro aria removibile | Motore Brushless | Design compatto, robusto e serbatoio in metallo | Serbatoio carico in 17 secondi | Collegando una groppinatrice pneumatica spara fino a 1.000 groppini con una batteria BSL36A18 | Peso 13,4 kg con BSL36B18. Codice: EC36DAW4Z

Serbatoio carico in 17 secondi

Senza olio

Motore Brushless

NEW
BRUSHLESS

354⁰⁰
+IVA



Chiodatrice duplex NR3675DD

36V

36 V - corpo macchina

Trasmissione camera d'aria precompressa | Velocità 2 chiodi/sec | Potenza sparo 120 Joule | Capacità di carico 35 chiodi | Modalità di sparo singolo o sequenziale | Regolazione senza utensili della profondità di sparo | Peso 4,9 kg con batteria BSL36A18. Codice: NR3675DDW6Z

Chiodi duplex su striscia di plastica, inclinata a 21°:

Lunghezza 45 ~ 75 mm

Ø Testa 5,2 mm

Ø gambo 3,3 mm

120 Joule (EPTA)

BRUSHLESS
AIR SPRING
DRIVE SYSTEM

608⁰⁰ +IVA



Chiodatrice NR1890DBCL

18V

18 V - corpo macchina

Trasmissione camera d'aria precompressa | Velocità 1,5 - 2 chiodi/sec | Potenza sparo 120 Joule | Capacità di carico 47 chiodi | Peso 4,8 kg con BSL1850. Codice: NR1890DBCLW9Z

Chiodi a mezza testa su striscia di carta, inclinata a 35°:

Lunghezza 50 ~ 90 mm

Ø Testa 6,8 ~ 7,7 mm

PROMO
HIGHLIGHTS
pag. 39

BRUSHLESS
AIR SPRING
DRIVE SYSTEM

588⁰⁰ +IVA



Graffatrice N18DSL

18V

18 V - corpo macchina

Trasmissione a molla precaricata | Capacità di carico 150 graffe | Peso 1,8 kg con BSL1850. Codice: N18DSLSTK1

Dimensione graffe:

Lunghezza 6 ~ 13 mm

Larghezza 12 mm

Spessore 0,7 mm



265⁰⁰ +IVA

Groppinatrice NT1850DA

18V

18V - 18 Gauge - 2.4 kg - corpo macchina

Trasmissione camera d'aria precompressa | Velocità 2 groppini/sec | Modalità sparo singolo o sequenziale | Luce a LED | Capacità di carico 100 groppini | Spara fino a 1300 groppini con batteria BSL1820M | Peso 2,4 kg con batteria BSL1820M. Codice: NT1850DAW6Z

Chiodi groppini 18 Gauge:

Lunghezza 16 ~ 50 mm |

Ø Testa 1,9 mm |

Ø gambo 1 mm

Elevate performance
di fissaggio, anche
ad alta quota

BRUSHLESS
AIR SPRING
DRIVE SYSTEM

505⁰⁰ +IVA



Pistola per silicone AC18DA

18V

18 V - corpo macchina

Forza di spinta max 3.000 N | Velocità di erogazione 0 - 14 m/s | Velocità variabile | Robusta e resistente agli urti | Peso 2,3 kg con BSL1820M. Codice: AC18DAPLG



Set cartuccia 400 ml.
codice: 378711 75.00 +IVA

Set cartuccia 600 ml.
codice: 378712 81.00 +IVA

Forza di spinta 3.000 N

Set cartuccia 400 ml inclusa

316⁰⁰ +IVA

Anche in versione completa
n°1 BSL1820M + UC18YSL3
Codice: AC18DAWF
421.00 +IVA

Termosoffiatore RH18DA

18V

18 V - corpo macchina

Volume d'aria 200 - 300 L/min (due set) | Temperatura flusso d'aria 30 - 550 °C | Indicatore di carica | Peso 0,6 kg senza batteria. Codice: RH18DAW2Z

Regolazione digitale
della temperatura

Fino a 21 minuti di autonomia
con batteria 5 Ah

157⁰⁰ +IVA



Utensili cordless per outdoor e pulizia

Elettrosega da taglio CS3630DC

36 V - barra 30 cm - corpo macchina

Lunghezza barra 30 cm | Velocità catena 12,6 m/sec |

Tipo barra 90PX-045X | Peso 3,2 kg con BSL36A18.

Codice: CS3630DCW4Z

36V

390 tagli con batteria 2,5 Ah (su legno di cedro 50 x 50 mm)

Freno meccanico



BRUSHLESS

333.00 +IVA

Catena
300 mm x 3.8" x 1.1 mm
781116 **31.90** +IVA

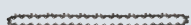

Elettrosega da potatura CS1825DC

18 V - barra 25 cm - corpo macchina

Lunghezza barra 25 cm | Velocità catena 12,1 m/sec (730 m/min) | Tipo

barra 90PX-40E | Lubrificazione automatica della catena e regolazione

del flusso olio | Freno meccanico e ampia leva di protezione |

Peso 2,7 kg con BSL1820M. Codice: CS1825DCW4Z

18V

160 tagli con batteria 2 Ah (su legno di abete 50 x 50 mm)

Freno meccanico



BRUSHLESS

238.00 +IVA

Catena
250 mm x 3.8" x 1.1 mm
781115 **27.80** +IVA

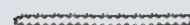

Elettrosega da taglio CS3630DB

36 V - barra 30 cm - corpo macchina

Lunghezza barra 30 cm | Velocità catena 14,9 m/sec |

Tipo barra 90PX-045X | Peso 4,5 kg con BSL36A18.

Codice: CS3630DBW4Z

36V

Cambio barra/catena e regolazione tendicatena senza utensili



BRUSHLESS

317.00 +IVA

Catena
300 mm x 3.8" x 1.1 mm
781116 **31.90** +IVA

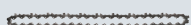

Decespugliatore ad asta fissa CG36DB

36 V - corpo macchina

Capacità taglio 310 mm |

Velocità 4.000 - 6.500 giri/min |

Peso 4,9 kg con BSL36B18.

Codice: CG36DBW4Z

36V

Leggero e perfettamente bilanciato



Velocità variabile in 3 modalità

BRUSHLESS

289.00 +IVA

Soffiatore RB36DA

36 V - corpo macchina

Volume aria 680 m³/ora con modalità turbo 800 m³/ora | Velocità aria 45

m/s con modalità turbo 53 m/s | Peso 3,5 kg con BSL36A18.

Codice: RB36DAW4Z

36V

4 Velocità + Turbo



BRUSHLESS

432.00 +IVA

Tosasio CH3656DA

36 V - lama 62 cm - corpo macchina

Capacità taglio 56 cm | Velocità 1.000 - 1.500 corse/min |

Passo dente 35 mm | Peso 4,1 kg con BSL36A18.

Codice: CH3656DAW4Z

36V

4 Velocità

Lama doppia a triplo tagliente



BRUSHLESS

250.00 +IVA

Aspiratore RP3608DA

36V

36 V - classe L - corpo macchina

Alta potenza di aspirazione 300 W | Depressione massima 20,1 / 8 / 4,2 kPa | Portata d'aria massima 3,5 / 2,4 / 1,6 m³/min | Capacità secco e umido 8 e 6 litri | Peso 10,3 kg con BSL36B18. Codice: RP3608DAW7Z

Potenza aspirante regolabile

Tubo aspirante telescopico

BRUSHLESS

587⁰⁰ +IVA



Aspiratore compatto R36DB

36V

36 V - corpo macchina

Alta potenza di aspirazione 155 W | Depressione massima 22 kPa | Portata d'aria massima 1,3 m³/min | Rumorosità 68 dB | Capacità secco 0,56 litri | Peso 1,6 kg con BSL36A18. Dotazioni: tubo, bocchetta dritta, spazzola pavimento. Codice: R36DBW4Z

Spazzola per pavimenti migliorata

BRUSHLESS

243⁰⁰ +IVA



Soffiatore / Aspiratore RB18DC

18V

18 V - corpo macchina

Volume flusso d'aria max 3,5 m³/min | Velocità flusso d'aria max 95 m/sec | 20 minuti di lavoro in High mode con batteria BSL36A18 | Peso 1,8 kg con BSL1850. In dotazione: bocchetta standard. Codice: RB18DCW4Z



86⁰⁰ +IVA



Soffiatore RA18DA

18V

18 V - corpo macchina

Volume flusso d'aria max 0,70 m³/min | Velocità flusso d'aria 100 - 122 m/s | Pressione massima 18 kPa / 2,61 PSI | Lunghezza corpo 224 mm | Interruttore a due velocità | Luce led | Peso 1,1 kg con BSL1850MA. Codice: RA18DAW4Z

19 min di lavoro con batteria BSL36A18

Intensità flusso d'aria regolabile

Funzione gonfiaggio e sgonfiaggio

BRUSHLESS

127⁰⁰ +IVA



Idropulitrice AW18DBL

18V

18 V - corpo macchina

Pressione 5 - 20 bar | Capacità tanica 8 litri | Lunghezza tubo 3 metri | Consumo d'acqua 0,5 - 1,2 l/min | Peso 4,8 kg con BSL1850C. Codice: AW18DBLW4Z

Pressione massima 20 bar

BRUSHLESS

629⁰⁰ +IVA



12V PEAK

La miglior soluzione per:
elettricisti, parchettisti,
montatori di mobili ed
installatori di negozi
e stand fieristici.

Trapano avvitatore DS12DD

12 V - 40 Nm - corpo macchina

Foratura alluminio Ø 12 mm | Velocità 0 - 440 / 1.700 giri/min |

Coppia massima 40 Nm | Peso 1,1 kg con BSL1240M.

Codice: DS12DDW4Z

12V

40 Nm



BRUSHLESS

109.00 +IVA

Versione completa
n°2 BSL1240M + UC12SL
Codice: DS12DDWHZ
229.00 +IVA

Trapano con percussione DV12DD

12 V - 40 Nm - corpo macchina

Foratura alluminio Ø 12 mm | Velocità 0 - 440 / 1.700 giri/min |

Percussioni 0 - 25.500 n°/min | Coppia massima 40 Nm |

Peso 1,2 kg con BSL1240M. Codice: DV12DDW4Z

12V

40 Nm



BRUSHLESS

121.00 +IVA

Versione completa
n°2 BSL1240M + UC12SL
Codice: DV12DDWHZ
249.00 +IVA

Trapano avvitatore DS12DA

12 V - 38 Nm - corpo macchina

Foratura alluminio Ø 12 mm | Velocità 0 - 350 / 1.400 giri/min |

Coppia massima 38 Nm | Peso 1,1 kg con BSL1225M.

Codice: DS12DAW4Z

12V

38 Nm



86.00 +IVA

Versione completa
n°2 BSL1225M + UC12SL
Codice: DS12DAWFZ
181.00 +IVA

Trapano con percussione DV12DA

12 V - 38 Nm - corpo macchina

Foratura alluminio Ø 12 mm | Velocità 0 - 350 / 1.400 giri/min |

Percussioni 0 - 21.000 n°/min | Coppia massima 38 Nm |

Peso 1,2 kg con BSL1225M. Codice: DV12DAW4Z

12V

38 Nm



96.00 +IVA

Versione completa
n°2 BSL1225M + UC12SL
Codice: DV12DAWFZ
190.00 +IVA

ENERGY PACK

HKA901225V

2 batterie BSL1225M (12V-2,5Ah) | Caricabatteria UC12SL |
Valigetta universale HKA000351 | Peso batteria 0,22 kg.

Potenza 270 W

156.00 +IVA



HKA901240V

2 batterie BSL1240M (12V-4Ah) | Caricabatteria UC12SL |
Valigetta universale HKA000351 | Peso batteria 0,33 kg.

Potenza 430 W

179.00 +IVA



Avvitatore ad impulsi WH12DD

12V

12 V - 135 Nm - 1/4" esag. - corpo macchina

Avvitatura M5 - M14 | Velocità 0 - 3.200 giri/min | Impulsi 0 - 4.000 n°/min | Coppia massima 135 Nm | Peso 1,1 kg con BSL1240M.
Codice: WH12DDW4Z

135 Nm



BRUSHLESS

132.00 +IVA

Versione completa
n°2 BSL1240M + UC12SL
Codice: WH12DDWHZ
290.00 +IVA

Avvitatore ad impulsi WH12DA

12V

12 V - 110 Nm - 1/4" esag. - corpo macchina

Avvitatura M5 - M12 | Velocità 0 - 2.700 giri/min | Impulsi 0 - 3.200 n°/min | Coppia massima 110 Nm | Peso 1,1 kg con BSL1225M.
Codice: WH12DAW4Z

110 Nm



102.00 +IVA

Versione completa
n°2 BSL1225M + UC12SL
Codice: WH12DAWFZ
224.00 +IVA

Tassellatore DH12DD

12V

12 V - Ø 18 mm - corpo macchina

Foratura calcestruzzo Ø 18 mm | Velocità 800 - 1.080 giri/min | Percussioni 0 - 5.500 n°/min | Energia per colpo 1,2 Joule | Peso 2,1 kg con BSL1240M. Codice: DH12DDW2Z

1,2 Joule (EPTA)

AutoStop



BRUSHLESS
RFC
LVH

262.00 +IVA

Versione completa
n°2 BSL1240M + UC12SL
Codice: DH12DDWHZ
397.00 +IVA

Segaccio dritto CR12DA

12V

12 V - 50 mm - corpo macchina

Capacità taglio legno / metallo 50 / 12 mm | Capacità taglio tubi d'acciaio Ø 50 mm | Velocità 3.200 corse/min | Lunghezza corsa lama 13 mm | Peso 1,4 kg con BSL1225M. Codice: CR12DAW4Z

Compatibile con lame
per seghetto e segaccio



178.00 +IVA

Utensile multifunzione CV12DA

12V

12 V - corpo macchina

Attacco portautensili OIS 12 | Velocità oscillazione 6.000 - 20.000 n°/min | Angolo oscillazione 3,2° | Peso 1,2 kg con BSL1225M.
Codice: CV12DAW4Z

Velocità variabile

Z.V.R.P.



150.00 +IVA

Blister con n° 3 lame
Codice: 782793

45.50 +IVA



Cacciavite DB3DL2

3,6V

3,6 V - 5 Nm - 1/4" esag.

Foratura acciaio Ø 5 mm | Velocità 200 / 600 giri/min | Coppia 5 Nm | Peso 0,45 kg con EMB315.
Codice: DB3DL2WCZ

2 batterie 3,6 V - 1,5 Ah

Luce a led



127.00 +IVA

Quanto lavoro con una carica?

Per darti un'idea di quanto si possa lavorare con un utensile a batteria HIKOKI, abbiamo preparato qualche esempio per ciascuna macchina.

Attenzione: si tratta di informazioni indicative. Infatti, il tempo, o il numero di lavorazioni varia secondo il materiale, il tipo e le specifiche dell'accessorio utilizzato, il grado di pressione che eserciti sull'utensile, ecc. Esistono insomma moltissime variabili che rendono impossibile fornire indicazioni.



36V

	Modello	Batteria	Autonomia	Tipo di lavoro
	DV36DC DS36DC	36 V	2,5 Ah	54 fori su legno lamellare alla massima velocità con punta Ø 36 x 120 mm
	WH36DC	36 V	2,5 Ah	460 viti viti legno Ø 5,5 x 90 mm senza preforo
	WR36DG	36 V	2,5 Ah	248 bulloni
			4 Ah	394 bulloni
	WR36DF	36 V	2,5 Ah	160 bulloni
			4 Ah	251 bulloni
	WR36DA WR36DB	36 V	2,5 Ah	95 bulloni
			4 Ah	150 bulloni
	WR36DE	36 V	2,5 Ah	240 bulloni Serraggio bulloni M16 x 55
	WR36DH	36 V	2,5 Ah	309 bulloni
			4 Ah	492 bulloni
	G3613DVE G3613DVF G3615DVE	36 V	2,5 Ah	13 minuti
			4 Ah	21 minuti
	G3623DA	36 V	2,5 Ah	10 tagli su profilo quadro 50 x 50 mm spessore 5 mm
			4 Ah	16 tagli
	C3606DA C3606DB	36 V	2,5 Ah	106 tagli legno di abete con spessore 50 mm lungo 300 mm
			4 Ah	170 tagli
	CD3605DA CD3605DB	36 V	2,5 Ah	110 tagli su profilo rettangolare 60 x 30 mm spessore 2,3 mm
			4 Ah	176 tagli
	DH3628DC DH3628DA	36 V	2,5 Ah	43 fori su cemento con punta Ø 18 x 40 mm profondità
	DH36DPE	36 V	2,5 Ah	50 fori su cemento con punta Ø 18 x 30 mm profondità
	DH36DMA	36 V	4 Ah	32 fori su cemento con punta Ø 25 x 60 mm
	NR3675DD	36 V	2,5 Ah	900 chiodi su legno
	C3610DRA	36 V	2,5 Ah	260 tagli legno di abete con spessore 50 mm lungo 100 mm
			4 Ah	374 tagli

	Modello	Batteria	Autonomia	Tipo di lavoro
	C3610DRJ (X)	36 V	4 Ah	98 metri di taglio lineare su pannelli in legno truciolare spessi 13 mm
	VB3616DA	36 V	2,5 Ah	130 tagli
				140 pieghe (90°)
	UV3628DA	36 V	4 Ah	18 m ³ di cemento in 60 minuti con velocità standard (N)
	UM36DA	36 V	2,5 Ah	Low: 28 min High: 24 min
			4 Ah	Low: 42 min High: 38 min
	CJ36DA CJ36DB	36 V	2,5 Ah	51 metri
			4 Ah	82 metri
	CR36DA	36 V	2,5 Ah	74 tagli legno di abete con spessore 38 mm lungo 235 mm
			4 Ah	127 tagli
	CB3612DA	36 V	2,5 Ah	47 tagli Tubo in acciaio Ø 80 mm spessore 4 mm
			4 Ah	75 tagli
	SB3605DA	36 V	2,5 Ah	9 minuti Levigatura di mogano filippino con una pressione di 3 kg
			4 Ah	15 minuti
	M3612DA	36 V	2,5 Ah	60 metri compensato 9 mm
				45 metri compensato 12 mm
	CG36DB	36 V	4 Ah	39 min Power mode
				70 min Normal mode
	CS3630DC CS3630DB	36 V	2,5 Ah	388 tagli Legno di cedro Ø 50 mm
			4 Ah	611 tagli
	RB36DA	36 V	2,5 Ah	10 minuti con modalità turbo
			4 Ah	15 minuti
	CH3656DA	36 V	2,5 Ah	62 minuti alla massima velocità
			4 Ah	100 minuti
	RP3608DA	36 V	2,5 Ah x2	76/32/8 min. Bassa / Media / Alta velocità
			4 Ah x2	120/52/14 min.
	R36DB	36 V	2,5 Ah	15/30/60 min. Alta / Media / Bassa

18V

	Modello	Batteria		Autonomia	Tipo di lavoro
	DV18DC DS18DC	18 V	5 Ah	44 fori	su legno lamellare alla massima velocità con punta Ø 36 x 120 mm
	DV18DE DS18DE	18 V	5 Ah	200 fori	su legno di abete alla massima velocità con punta Ø 24 x 76 mm
	DV18DD DS18DD	18 V	3 Ah	944 fori	su legno alla massima velocità con punta Ø 9 x 30 mm
	DV18DA DS18DA	18 V	2 Ah	538 fori	su legno alla massima velocità con punta Ø 9 x 30 mm
	WH18DC	18 V	5 Ah	460 viti	viti legno Ø 5,5 x 90 mm senza preforo
	WH18DD	18 V	3 Ah	246 viti	viti legno Ø 4,5 x 90 mm senza preforo
	WH18DE	18 V	4 Ah	260 viti	viti legno Ø 5,5 x 90 mm senza preforo
	WR18DH	18 V	5 Ah	280 viti	Serraggio bulloni M16 x 55 classe 10.9
			8 Ah	447 viti	
	G18DSL2	18 V	5 Ah	11 minuti	sbavatura
	G1813DA	18 V	5 Ah	15 minuti	sbavatura alla max potenza
	G1813DVE G1813DVF	18 V	5 Ah	16 minuti	sbavatura alla max potenza
	DH1826DC DH1826DA	18 V	5 Ah	38 fori	su cemento con punta Ø 18 x 40 mm profondità
	DH18DPA	18 V	5 Ah	187 fori	su cemento con punta Ø 8 x 30 mm profondità
	DH18DPB	18 V	5 Ah	191 fori	su cemento con punta Ø 8 x 30 mm profondità
	CR18DA	18 V	5 Ah	121 tagli	legno di abete con spessore 50 mm larghezza 100 mm
	CR18DBL	18 V	5 Ah	59 tagli	legno di abete con spessore 38 mm lungo 235 mm
	CR18DMA	18 V	5 Ah	59 tagli	legno di abete con spessore 38 mm lungo 235 mm
	CR18DB	18 V	5 Ah	55 tagli	su legno con spessore 50 mm larghezza 250 mm
	C1806DA	18 V	5 Ah	125 tagli	legno di abete con spessore 50 mm lungo 200 mm
	C1807DA	18 V	5 Ah	190 tagli	legno di abete con spessore 50 mm lungo 200 mm

	Modello	Batteria		Autonomia	Tipo di lavoro
	CJ18DA	18 V	5 Ah	40 m	su legno MDF da 24 mm
				135 tagli	
	M1808DA	18 V	5 Ah	120 m	scanalatura 4 mm di profondità su MDF con fresa da 6 mm
	NH18DSL	18 V	2 Ah	400 chiodi	su legno SPF con chiodi lunghi 65 mm
	NT1850DA	18 V	2 Ah	1300 groppini	su legno
	CB18DBL	18 V	5 Ah	48 tagli	tubi in acciaio Ø 48,5 spessore 3,5 mm
	CV18DBL	18 V	5 Ah	185 tagli	su compensato da 12 mm
				44 minuti	
	DN18DSL	18 V	3 Ah	187 fori	su legno con punta Ø 28 mm
			5 Ah	311 fori	
	P18DSL	18 V	5 Ah	95 m	Legno di abete larghezza 50 mm profondità taglio 1 mm
	NR1890DB-CL	18 V	5 Ah	700 chiodi	su legno
	SV1813DA	18 V	5 Ah	45 minuti	Levigatura legno di pino con una pressione di 2 kg
	CS1825DC	18 V	5 Ah	160 tagli	Legno di cedro Ø 50 mm
	RH18DA	18 V	5 Ah	21 minuti	Velocità 1 a 400°
				17 minuti	Velocità 2 a 550°
				130 minuti	Velocità 1
	RB18DC	18 V	5 Ah	55 minuti	Velocità 2
				20 minuti	Velocità 3
	RA18DA	18 V	5 Ah	19 minuti	max velocità
	R18DB	18 V	5 Ah	40/48/66 min.	Alta / Media / Bassa
	AW18DBL	18 V	5 Ah	35 minuti	Massima pressione acqua
	UB18DD	18 V	5 Ah	circa 9 ore	1.000 lm
				circa 1 ora	10.000 lm
	UB18DB	18 V	5 Ah	circa 32 ore	350 lm
				circa 5,5 ore	2.000 lm
	UB18DC	18 V	5 Ah	circa 20 ore	700 lm
				circa 3 ore	4.000 lm
	UB18DG	18 V	5 Ah	circa 10,5 ore	1.000 lm

Martelli combinati.

Foratura Ø 45 mm | Classe 8 - 9 kg

Foratura Ø 40 mm | Classe 5 - 7 kg



PROMO
HIGHLIGHTS
pag. 34

Martello combinato 230V
DH40MC

1.100 W - 7,1 Joule

impugnatura laterale,
grasso, valigetta.



NEW

PROMO
HIGHLIGHTS
pag. 34

Martello combinato 230V
DH40MEY2

1.150 W - 9,2 Joule

impugnatura laterale,
grasso, valigetta.



PROMO
HIGHLIGHTS
pag. 34

Martello combinato 230V
DH45MA

1.400 W - 11,3 Joule

impugnatura laterale,
grasso, valigetta.

Dotazione standard

Caratteristiche

Potenza assorbita	1.100 W
Foratura calcestruzzo	Ø 40 mm
Velocità	620 giri/min
Percussioni	2.800 n°/min
Energia per colpo	7,1 Joule
Motore	a spazzole
Frizione di sicurezza	Si
Rivestimento AHB	-
RFC	-
Vibrazioni	16,5 m/s
Antivibrante LVH / UVP	-
Demolizione continua	-
Lunghezza	448 mm
Peso (EPTA)	7,1 kg
Codice	DH40MCWSZ



1.150 W
Ø 40 mm
250 - 500 giri/min (4 modalità)
1.400 - 2.800 n°/min (4 modalità)
9,2 Joule
Brushless
Si
-
Si
10,9 m/s
LVH / UVP (sistema antivibrante)
Si
471 mm
6,5 kg
DH40MEY2WSZ



1.400 W
Ø 45 mm
260 - 380 giri/min (6 modalità)
1.750 - 2.900 n°/min (6 modalità)
11,3 Joule
a spazzole
Si
-
-
14,1 m/s
LVH (impugnatura antivibrante)
-
535 mm
9,4 kg
DH45MAWSZ



420⁰⁰ +IVA

650⁰⁰ +IVA

BRUSHLESS
UVP
LVH
RFC

630⁰⁰ +IVA **LVH**

Adattatori per l'aspirazione

Foratura massima Ø 14 mm

Codice: 783116



44⁴⁰ +IVA

Foratura da Ø 15 mm a Ø 85 mm

Codice: 783122



115⁰⁰ +IVA



PROMO
HIGHLIGHTS
pag. 34

Martello combinato 230V
DH45MEY

1.500 W - 12,2 Joule

impugnatura laterale,
grasso, valigetta.



PROMO
HIGHLIGHTS
pag. 34

Martello combinato 230V
DH52MA

1.500 W - 15,5 Joule

impugnatura laterale,
grasso, valigetta.



PROMO
HIGHLIGHTS
pag. 34

Martello combinato 230V
DH52MEY

1.500 W - 18,8 Joule

impugnatura laterale,
grasso, valigetta.

1.500 W
Ø 45 mm
120 - 310 giri/min (4 modalità)
1.200 - 2.950 n°/min (4 modalità)
12,2 Joule
Brushless
Si
Si
-
8,8 m/s
UVP (sistema antivibrante)
Si
535 mm
9,5 kg
DH45MEYWSZ



880⁰⁰ +IVA

BRUSHLESS
UVP
FHB

1.500 W
Ø 52 mm
210 - 330 giri/min (6 modalità)
1.200 - 2.250 n°/min (6 modalità)
15,5 Joule
a spazzole
Si
-
15,1 m/s
LVH (impugnatura antivibrante)
-
585 mm
11,8 kg
DH52MAWSZ



860⁰⁰ +IVA

LVH

1.500 W
Ø 52 mm
110 - 280 giri/min (4 modalità)
1.000 - 2.400 n°/min (4 modalità)
18,8 Joule
Brushless
Si
Si
-
9,8 m/s
UVP (sistema antivibrante)
Si
585 mm
11,5 kg
DH52MEYWSZ



1070⁰⁰ +IVA

BRUSHLESS
UVP
FHB

Punte a fioretto

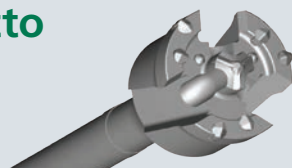

Descrizione	Codice	Listino*
Punta a fioretto SDS-max Ø 40 mm x 550 mm	4100961	€ 240,00
Punta a fioretto SDS-max Ø 45 mm x 550 mm	4100962	€ 248,00
Punta a fioretto SDS-max Ø 55 mm x 550 mm	4100964	€ 284,00
Punta a fioretto SDS-max Ø 65 mm x 550 mm	4100966	€ 304,00
Punta a fioretto SDS-max Ø 80 mm x 550 mm	4100968	€ 341,00

Corone al Widia Sistema conico K 1:8

Descrizione	Codice	Listino*
Corona al Widia Ø 60 mm x 100 mm	751058	€ 149,00
Corona al Widia Ø 80 mm x 100 mm	750963	€ 181,00
Corona al Widia Ø 100 mm x 100 mm	750965	€ 232,00
Corona al Widia Ø 125 mm x 100 mm	750966	€ 310,00
Punta di centraggio Ø 11 mm x 120 mm	750967	€ 10,30
Espulsore	750974	€ 13,00
Codolo con scanalatura laterale 180 mm	750968	€ 65,00
Codolo con scanalatura laterale 450 mm	750969	€ 75,00

*prezzi IVA esclusa

*prezzi IVA esclusa

Martelli demolitori.

Classe 10 kg e 12 kg

Classe 5 kg e 7 kg



PROMO
HIGHLIGHTS
pag. 35

Demolitore 230V
H41MB2

950 W - 7,1 Joule

scalpello, impugnatura laterale, valigetta.



PROMO
HIGHLIGHTS
pag. 35

Demolitore 230V
H45MEY

1.150 W - 10,1 Joule

scalpello, impugnatura laterale, valigetta.



PROMO
HIGHLIGHTS
pag. 35

Demolitore 230V
H60MC

1.250 W - 14 Joule

scalpello, impugnatura laterale, valigetta.



PROMO
HIGHLIGHTS
pag. 34

Demolitore 230V
H60MEY

1.500 W - 18 Joule

scalpello, impugnatura laterale, valigetta.

Dotazione standard

Caratteristiche

Potenza assorbita	950 W		1.150 W		1.250 W		1.500 W	
Attacco	SDS-max		SDS-max		SDS-max		SDS-max	
Percussioni	3.000 n°/min		1.430 - 2.850 n°/min		1.600 n°/min		1.500 - 2.100 n°/min	
Velocità variabile	-		4 velocità		-		4 velocità	
Energia per colpo	7,1 Joule		10,2 Joule		14 Joule		18 Joule	
Motore	a spazzole		Brushless		a spazzole		Brushless	
Frizione di sicurezza	-		Si		Si		Si	
Rivestimento AHB	-		Si		-		Si	
Vibrazioni	9 m/s		8 m/s		-		11 m/s	
Antivibrante LVH / UVP	LVH (impugnatura antivibrante)		UVP (sistema antivibrante)		-		UVP (sistema antivibrante)	
Lunghezza	427 mm		480 mm		570 mm		585 mm	
Peso (EPTA)	5,2 kg		7,3 kg		10,2 kg		12,2 kg	
Codice	H41MB2WSZ		H45MEYWTZ		H60MCWSZ		H60MEYWTZ	
	LVH		BRUSHLESS UVP RHB		BRUSHLESS UVP RHB		BRUSHLESS UVP RHB	

460⁰⁰ +IVA

670⁰⁰ +IVA

660⁰⁰ +IVA

930⁰⁰ +IVA

SCALPELLI AD ALTA DEMOLIZIONE perché sceglierli?

• Design auto-affilante

Il brevetto design dello scalpello permette di mantenere l'affilatura nel tempo.

• Ottimizzati contro gli inceppamenti

Gli scalpelli ad alta demolizione sono studiati per prevenire gli inceppamenti garantendo così un lavoro continuativo senza tempi morti.

• Più longevi

Il particolare design riduce le frizioni aumentando così la vita dello scalpello del 170%

• Più cattivi

I punti di rottura, denominati BreakPower™, garantiscono una potenza di distruzione molto maggiore rispetto ad uno scalpello standard. Negli scalpelli SDS-plus arrivano ad esportare il triplo del materiale rispetto alla relativa versione standard.



Classe 16 kg e 30 kg



PROMO
HIGHLIGHTS
pag. 35

**Demolitore
H65SB3**

1.340 W - 37,4 Joule

scalpello, impugnatura laterale,
valigetta.

230V



PROMO
HIGHLIGHTS
pag. 35

**Demolitore
H70SA**

1.240 W - 23,1 Joule

scalpello, chiave M4, chiave M8.

230V



PROMO
HIGHLIGHTS
pag. 35

**Demolitore
H90SG**

2.000 W - 57,7 Joule

chiave M6

230V



Carrello per il
trasporto H90SG
Codice: 712690
216.00 +IVA

1.340 W
esagonale 30 mm
1.400 n°/min
-
37,4 Joule
a spazzole
-
Si
15,5 m/s
UVP (sistema antivibrante)
731 mm
18 kg
H65SB3WTZ



UVP
RHB

980⁰⁰
+IVA

1.240 W
esagonale 30 mm
1.400 n°/min
-
23,1 Joule
a spazzole
-
-
-
625 mm
17 kg
H70SALAZ



1550⁰⁰
+IVA

2.000 W
esagonale 28,5 mm
1.000 n°/min
-
57,7 Joule
a spazzole
-
Si
7,7 m/s
UVP (sistema antivibrante)
860 mm
32 kg
H90SGWAZ



UVP
RHB

1990⁰⁰
+IVA

Scalpelli ad elevata demolizione
serie CP-MAX



Descrizione	Codice	Listino*
CP-max a punta 400 mm	751221	€ 23,30
CP-max piatto Ø 20 x 400 mm	751222	€ 24,40
CP-max a spatola (dritto) Ø 50 x 380 mm	4100995	€ 34,00
CP-max per piastrelle (inclinato) Ø 50 x 380 mm	4100996	€ 38,10

*prezzi IVA esclusa



Tassellatori a filo SDS-plus.



Foratura Ø 26 mm

Foratura Ø 24 mm



Tassellatore 230V DH24PH2

730 W - 2,7 Joule -
3 modalità

Impugnatura laterale,
valigetta.



Tassellatore 230V DH24PMH

730 W - 2,7 Joule -
3 modalità

Impugnatura laterale,
mandrino innesto rapido,
valigetta stackable.

Mandrino
innesto rapido



Tassellatore 230V DH26PC2

830 W - 2,9 Joule -
3 modalità

Impugnatura laterale,
valigetta stackable.

**PROMO
HIGHLIGHTS**
pag. 34



Tassellatore 230V DH26PMC

830 W - 2,9 Joule -
3 modalità

Impugnatura laterale,
mandrino innesto rapido,
valigetta stackable.

Mandrino
innesto rapido

Dotazione standard

Caratteristiche

Potenza assorbita	730 W	730 W	830 W	830 W
Foratura calcestruzzo	Ø 24 / 50 mm (corona)	Ø 24 / 50 mm (corona)	Ø 26 / 50 mm (corona)	Ø 26 / 50 mm (corona)
Velocità	0 - 1.050 giri/min	0 - 1.050 giri/min	0 - 1.100 giri/min	0 - 1.100 giri/min
Percussioni	0 - 3.950 n°/min	0 - 3.950 n°/min	0 - 4.300 n°/min	0 - 4.300 n°/min
Energia per colpo	2,7 Joule	2,7 Joule	2,9 Joule	2,9 Joule
Motore	a spazzole	a spazzole	a spazzole	a spazzole
Frizione di sicurezza	Si	Si	Si	Si
Modalità di lavoro	3	3	3	3
Vibrazioni	14,5 m/s	13,7 m/s	14,5 m/s	14,1 m/s
Antivibrante LVH / UVP	-	-	-	-
RFC	-	-	-	-
Sistema AutoStop	-	-	-	-
Lunghezza	349 mm	382 mm	349 mm	382 mm
Peso	2,8 kg	3 kg	2,8 kg	3 kg
Codice	DH24PH2WSZ	DH24PMHW1Z	DH26PC2W1Z	DH26PMCW1Z

181⁰⁰
+IVA

Versione 2 modalità
DH24PG2WSZ
170.00+IVA

201⁰⁰
+IVA

232⁰⁰
+IVA

Versione 2 modalità
DH26PB2W1Z
203.00+IVA

250⁰⁰
+IVA

Scalpellatore H25PV

500 W - 2,2 Joule

Attacco SDS-plus |
Potenza 500 W |
Percussioni 0 - 3.200 n°/min |
Energia per colpo 2,2 Joule |
Peso 3,5 kg.
Codice: H25PVWSZ



2,2 Joule (EPTA)

**PROMO
HIGHLIGHTS**
pag. 35



230V

Spatola

per la rimozione di rivestimenti,
linoleum, colla e altri materiali
d'incollaggio.

Codice: HTA751135

165.00 +IVA



Caratteristiche:
Larghezza 100 mm
Lunghezza 250 mm

450⁰⁰
+IVA

Foratura Ø 28 mm



**Tassellatore 230V
DH28PCY2**

850 W - 3 Joule -
3 modalità

Impugnatura laterale,
valigetta stackable.



Mandrino
innesto rapido

**Tassellatore 230V
DH28PMY2**

850 W - 3 Joule -
3 modalità

Impugnatura laterale,
mandrino innesto rapido,
valigetta.



**Tassellatore 230V
DH28PEC**

900 W - 3,2 Joule -
3 modalità

Impugnatura laterale,
valigetta.



**Tassellatore 230V
DH28PC**

720 W - 3,2 Joule -
3 modalità

Impugnatura laterale,
valigetta.

850 W
Ø 28 / 50 mm (corona)
0 - 1.100 giri/min
0 - 4.300 n°/min
3 Joule
a spazzole
Si
3
11,5 m/s
UVP (sistema antivibrante)
-
-
360 mm
2,9 kg
DH28PCY2W1Z

UVP

267⁰⁰ ■+IVA

Versione 2 modalità
DH28PBY2W1Z
247.00+IVA

850 W
Ø 28 / 50 mm (corona)
0 - 1.100 giri/min
0 - 4.300 n°/min
3 Joule
a spazzole
Si
3
11,5 m/s
UVP (sistema antivibrante)
-
-
393 mm
2,9 kg
DH28PMY2WSZ

UVP

288⁰⁰ ■+IVA

900 W
Ø 28 / 50 mm (corona)
0 - 950 giri/min
0 - 4.300 n°/min
3,2 Joule
Brushless
Si
3
10,7 m/s
UVP (sistema antivibrante)
Si
-
Si
355 mm
3 kg
DH28PECWSZ

**BRUSHLESS
RFC
UVP**

383⁰⁰ ■+IVA

720 W
Ø 28 / 80 mm (corona)
0 - 800 giri/min
0 - 4.000 n°/min
3,2 Joule
a spazzole
Si
3
20,7 m/s
-
-
-
316 mm
3,5 kg
DH28PCWSZ

490⁰⁰ ■+IVA

**Scalpellini ad elevata demolizione
serie CP-PLUS**



Descrizione	Codice	Listino*
CP-plus a punta 250 mm	751131	€ 14,10
CP-plus piatto 20 x 250 mm	751132	€ 14,10
CP-plus a spatola (dritto) 40 x 250 mm	4100972	€ 22,80
CP-plus per piastrelle (inclinato) 50 x 250 mm	4100973	€ 27,10
CP-plus extrapiat. (inclinato) 75 x 175 mm	4100971	€ 24,90

*prezzi IVA esclusa



Le nostre punte SDS-plus e SDS-max



Questo programma soddisfa tutte le esigenze legate alla foratura offrendo prodotti di elevata qualità. Si suddivide in due tipi di attacco: punte con attacco SDS-plus e punte con attacco SDS-max.

SDS-plus

Foretti SDS-plus per tagliare tondini di ferro

Ideali per il taglio del tondo di ferro nel cemento armato.

Punte SDS-plus 2 T

Tra le più veloci nel mercato durante la foratura, ideali per garantire una maggiore autonomia negli elettroutensili a batteria.

Punte SDS-plus 4 T

Più lente delle precedenti ma con una longevità maggiore, ideali per le applicazioni gravose in tutti i materiali da costruzione.

Punte SDS-plus 4T con aspirazione

Le più longeve della categoria assicurano un foro pulito senza detriti, ideali per l'utilizzo di tasselli chimici, resine epossidiche e resine tecniche.

Corone al widia

Corone ad alta capacità di foratura, ideali per forare nel cemento, mattoni e pietra (fino a Ø 50 mm)



SDS-max

Punte SDS-max 4T

Punte di ultima generazione progettate per esprimere al meglio le performance dei nostri martelli, ideali anche per lavorazioni più intensive in tutti i materiali da costruzione.

Punte SDS-max 4T con aspirazione

Le più longeve della categoria assicurano un foro pulito senza detriti, ideali per l'utilizzo di tasselli chimici, resine epossidiche e resine tecniche.

Punte a fioretto SDS-max

Punte con design migliorato per garantire elevate prestazioni nella foratura nel cemento, mattoni e pietra.

Corone al widia

Corone ad alta capacità di foratura, disponibile anche con sistema modulare e prolunghe, ideali per forare nel cemento, mattoni e pietra.



Le nostre punte sono certificate dall'ente internazionale PGM:

La certificazione PGM assicura elevati standard costruttivi ed un elevato grado di precisione del diametro del foro. Tale certificazione diventa requisito fondamentale per garantire una perfetta presa nei fori di ancoraggio.



certificate dall'ente internazionale PGM

**Scopri tutta la gamma di punte SDS-plus e SDS-max
sul nostro Cata-listino accessori 2024**

Punte SDS-plus 2T



Descrizione	Codice	Listino*
Ø 4 mm x 110 mm	782401	€ 3,80
Ø 4 mm x 160 mm	782402	€ 5,20
Ø 5 mm x 110 mm	782404	€ 3,40
Ø 5 mm x 160 mm	782406	€ 4,50
Ø 6 mm x 110 mm	782415	€ 3,00
Ø 6 mm x 160 mm	782416	€ 3,00
Ø 6 mm x 210 mm	782417	€ 6,70
Ø 8 mm x 160 mm	782433	€ 3,40
Ø 8 mm x 210 mm	782434	€ 4,30
Ø 8 mm x 260 mm	782435	€ 5,90
Ø 10 mm x 160 mm	782445	€ 4,30
Ø 10 mm x 210 mm	782446	€ 5,20
Ø 10 mm x 260 mm	782447	€ 6,30
Ø 12 mm x 160 mm	782458	€ 5,30
Ø 12 mm x 210 mm	782459	€ 7,00
Ø 12 mm x 260 mm	782460	€ 8,50
Ø 14 mm x 160 mm	782471	€ 8,00
Ø 14 mm x 210 mm	782472	€ 8,80
Ø 14 mm x 260 mm	782473	€ 10,90
Ø 16 mm x 210 mm	782484	€ 11,60
Ø 16 mm x 260 mm	782485	€ 15,80
Ø 16 mm x 310 mm	782486	€ 17,70
Ø 18 mm x 250 mm	782493	€ 23,90
Ø 18 mm x 300 mm	782494	€ 25,30
Ø 20 mm x 300 mm	782502	€ 27,80
Ø 20 mm x 450 mm	782503	€ 28,40
Ø 22 mm x 300 mm	782507	€ 33,50
Ø 22 mm x 450 mm	782508	€ 34,70
Ø 24 mm x 450 mm	782515	€ 42,20

*prezzi IVA esclusa

Punte SDS-plus 4T



Descrizione	Codice	Listino*
Ø 5 mm x 115 mm	783201	6,40
Ø 5 mm x 165 mm	783202	7,40
Ø 6 mm x 115 mm	783208	6,70
Ø 6 mm x 165 mm	783209	6,80
Ø 6 mm x 215 mm	783210	8,70
Ø 8 mm x 165 mm	783222	7,70
Ø 8 mm x 215 mm	783223	8,70
Ø 8 mm x 265 mm	783224	10,80
Ø 10 mm x 165 mm	783232	8,50
Ø 10 mm x 215 mm	783233	9,70
Ø 10 mm x 265 mm	783234	11,30
Ø 12 mm x 165 mm	783244	9,40
Ø 12 mm x 215 mm	783245	11,60
Ø 12 mm x 265 mm	783246	13,30
Ø 14 mm x 165 mm	783255	14,00
Ø 14 mm x 215 mm	783256	17,90
Ø 14 mm x 265 mm	783257	20,20
Ø 16 mm x 215 mm	783267	24,90
Ø 16 mm x 265 mm	783268	27,90
Ø 16 mm x 315 mm	783269	29,00
Ø 18 mm x 250 mm	783273	45,20
Ø 18 mm x 450 mm	783274	52,60
Ø 20 mm x 250 mm	783275	48,40
Ø 20 mm x 450 mm	783276	50,50
Ø 22 mm x 250 mm	783277	52,60
Ø 22 mm x 450 mm	783278	69,40
Ø 24 mm x 450 mm	783280	73,60
Ø 28 mm x 450 mm	783285	82,00
Ø 30 mm x 450 mm	783287	87,30

*prezzi IVA esclusa

Punte SDS-max 4T



Descrizione	Codice	Listino*
Punta SDS-max 4 T Ø 16 mm x 540 mm	754302	€ 60,00
Punta SDS-max 4 T Ø 18 mm x 540 mm	754306	€ 64,00
Punta SDS-max 4 T Ø 20 mm x 520 mm	754310	€ 67,00
Punta SDS-max 4 T Ø 22 mm x 520 mm	754314	€ 67,00
Punta SDS-max 4 T Ø 24 mm x 520 mm	754318	€ 80,00
Punta SDS-max 4 T Ø 25 mm x 520 mm	754320	€ 80,00
Punta SDS-max 4 T Ø 28 mm x 570 mm	754325	€ 88,00
Punta SDS-max 4 T Ø 30 mm x 570 mm	754330	€ 105,00
Punta SDS-max 4 T Ø 32 mm x 570 mm	754333	€ 105,00
Punta SDS-max 4 T Ø 35 mm x 570 mm	754337	€ 115,00
Punta SDS-max 4 T Ø 38 mm x 570 mm	754344	€ 142,00
Punta SDS-max 4 T Ø 40 mm x 570 mm	754346	€ 170,00
Punta SDS-max 4 T Ø 50 mm x 570 mm	754351	€ 293,00

*prezzi IVA esclusa

Scalpelli Max



Descrizione	Codice	Listino*
Scalpello SDS-max a punta 280 mm	750990	€ 11,00
Scalpello SDS-max a punta 400 mm	750991	€ 12,20
Scalpello SDS-max a punta 600 mm	750992	€ 18,80
Scalpello SDS-max piatto 25 x 280 mm	750993	€ 11,00
Scalpello SDS-max piatto 25 x 400 mm	750994	€ 12,20
Scalpello SDS-max largo 50 x 300 mm	751028	€ 24,10
Scalpello SDS-max largo 50 x 400 mm	750997	€ 25,50
Scalpello SDS-max largo 80 x 300 mm	751034	€ 29,80

*prezzi IVA esclusa

Scalpelli Plus



Descrizione	Codice	Listino*
Scalpello SDS-plus a punta 250 mm	751590	€ 8,80
Scalpello SDS-plus taglio 20 x 250 mm	751591	€ 8,80
Scalpello SDS-plus largo 40 x 250 mm	751592	€ 16,10

*prezzi IVA esclusa

Una breve selezione delle nostre punte e scalpelli più acquistati...

Smerigliatrici Ø 115 / 125 / 150 mm

Smerigliatrici angolari con disco Ø 115 mm



230V
Smerigliatrice
G12STA (S)
600 W - Ø 115 mm

impugnatura



230V
Smerigliatrice
G12SR4 (S)
730 W - Ø 115 mm

impugnatura



230V
Smerigliatrice
G12SN2 (S)
900 W - Ø 115 mm

impugnatura,
disco diamantato.



230V
Smerigliatrice
G12SW2 (S)
1.200 W - Ø 115 mm

impugnatura
antivibrante, disco
abrasivo, disco
diamantato.



230V
Smerigliatrice
G12SA4 (S)
1.400 W - Ø 115 mm

impugnatura
antivibrante, disco
abrasivo, valigetta.

Dotazione standard

Caratteristiche

Potenza assorbita	600 W	730 W	900 W	1.200 W	1.400 W
Ø disco	Ø 115 mm	Ø 115 mm	Ø 115 mm	Ø 115 mm	Ø 115 mm
Velocità	11.500 giri/min	10.000 giri/min	10.500 giri/min	11.000 giri/min	11.500 giri/min
Velocità variabile	-	-	-	-	-
Motore	a spazzole	a spazzole	a spazzole	a spazzole	a spazzole
Interruttore	laterale	laterale	laterale	laterale	laterale
ZVRP "protezione riavvio"	Si	Si	Si	Si	Si
Filtro removibile	-	-	-	-	-
Antivibrante LVH / UVP	-	-	-	LVH (imp. antivibrante)	LVH (imp. antivibrante)
Ø impugnatura	Ø 197 mm	Ø 197 mm	Ø 197 mm	Ø 200 mm	Ø 203 mm
Lunghezza	254 mm	258 mm	266 mm	277 mm	288 mm
Peso	1,8 kg	1,8 kg	2 kg	2,4 kg	2,4 kg
Codice	G12STAYGZ	G12SR4YGZ	G12SN2YVZ	G12SW2YFZ	G12SA4Y1Z

LVH

53⁰⁰
+IVA

63⁰⁰
+IVA

Versione con valigetta
e disco diamantato
G12SR4Y3Z
75.00 +IVA

84⁰⁰
+IVA

112⁰⁰
+IVA

Versione con valigetta
e dischi abras. e diam.
KG12SW2
119.00 +IVA

LVH

153⁰⁰
+IVA

Dischi abrasivi lamellari

Dischi lamellari con tela TYPE ZK		
Ø 115 mm - grana 40	4100101	€ 2,80
Ø 115 mm - grana 60	4100102	€ 2,80
Ø 115 mm - grana 80	4100103	€ 2,80
Ø 115 mm - grana 120	4100104	€ 2,80



*prezzi IVA esclusa

Dischi lamellari con tela TYPE ZK		
Ø 115 mm - grana 40	4100111	€ 3,50
Ø 115 mm - grana 60	4100112	€ 3,50
Ø 115 mm - grana 80	4100113	€ 3,50
Ø 115 mm - grana 120	4100114	€ 3,50



*prezzi IVA esclusa



Smerigliatrici angolari con disco Ø 125 e Ø 150 mm



PROMO
HIGHLIGHTS
pag. 38

230V

Smerigliatrice G13SW2 (S)

1.200 W - Ø 125 mm

impugnatura
antivibrante, disco
abrasivo, disco
diamantato.

230V

Smerigliatrice G13VE2 (S)

1.320 W - Ø 125 mm

impugnatura
antivibrante.

230V

Smerigliatrice G13SB4 (S)

1.400 W - Ø 125 mm

impugnatura
antivibrante, disco
abrasivo, valigetta.

230V

Smerigliatrice G13SE3 (S)

1.400 W - Ø 125 mm

impugnatura
antivibrante, disco
abrasivo.

230V

Smerigliatrice G13YG (S)

1.700 W - Ø 125 mm

impugnatura
antivibrante, disco
abrasivo.

1.200 W
Ø 125 mm
11.000 giri/min

-
a spazzole
laterale

Si

-
LVH (imp. antivibrante)
Ø 200 mm
277 mm
2,4 kg
G13SW2YFZ

LVH

131⁰⁰
+IVA

1.320 W
Ø 125 mm
2.500-8.500 giri/min

Si
AC Brushless
laterale

Si

Si
LVH (imp. antivibrante)
Ø 176 mm
305 mm
2,4 kg
G13VE2WQZ

BRUSHLESS
LVH

283⁰⁰
+IVA

1.400 W
Ø 125 mm
11.500 giri/min

-
a spazzole
laterale

Si

-
LVH (imp. antivibrante)
Ø 203 mm
288 mm
2,4 kg
G13SB4Y2Z

LVH

167⁰⁰
+IVA

1.400 W
Ø 125 mm
11.500 giri/min

-
a spazzole
a paletta (uomo presente)

Si

-
Ø 167 mm
328 mm
2,5 kg
G13SE3WBZ

LVH
UVP

175⁰⁰
+IVA

1.700 W
Ø 125 mm
11.000 giri/min

-
a spazzole
a paletta (uomo presente)

Si

-
LVH / UVP (siste. antivib)
Ø 208 mm
315 mm
2,7 kg
G13YGWQZ

LVH
UVP

235⁰⁰
+IVA

Valigione universale

per le tue smerigliatrici grandi
Dimensioni: 66 x 29 x 27 cm
Codice: HKA000681

€ 62,00 +IVA



Valigetta universale

per le tue smerigliatrici piccole
Dimensioni: 39 x 19 x 21 cm
Codice: HKA000351

€ 29,60 +IVA



Smerigliatrici Ø 230 mm.

Pesanti ed intensive

Applicazioni medio pesanti



230V
Smerigliatrice
G23ST
2.000 W - Ø 230 mm



230V
Smerigliatrice
G23SW2
2.200 W - Ø 230 mm



230V
Smerigliatrice
G23MR
2.400 W - Ø 230 mm
impugnatura
antivibrante.



230V
Smerigliatrice
G23UDY2
2.600 W - Ø 230 mm
impugnatura
antivibrante.



230V
Troncatore
CM9SR
2.000 W - Ø 230 mm
impugnatura, raccordo
aspirazione, valigetta.

Dotazione standard

Caratteristiche

Potenza assorbita	2.000 W	2.200 W	2.400 W	2.600 W	2.000 W
Ø disco	Ø 230 mm	Ø 230 mm	Ø 230 mm	Ø 230 mm	Ø 230 mm
Velocità	6.600 giri/min	6.600 giri/min	6.600 giri/min	6.600 giri/min	6.600 giri/min
Motore	a spazzole	a spazzole	a spazzole	a spazzole	a spazzole
ZVRP "protezione riavvio"	-	-	-	Si	-
Rivestimento AHB	-	-	Si	-	-
Antivibrante LVH / UVP	-	-	LVH (imp. antivibrante)	LVH / UVP (siste. antivib)	-
Lunghezza	469 mm	469 mm	481 mm	500 mm	615 mm
Peso	5,2 kg	5,3 kg	6,8 kg	6,3 kg	7,7 kg
Codice	G23STWAZ	G23SW2WAZ	G23MRWDZ	G23UDY2WKZ	CM9SRWSZ

115⁰⁰
+IVA

130⁰⁰
+IVA

Versione con valigetta
G23SW2
156.00 +IVA

187⁰⁰
+IVA

LVH

UVP

269⁰⁰
+IVA



Dotazione

Disco universale Ø 230 mm
Codice: CEE2303010
€ 63,00

414⁰⁰
+IVA

Mole da Ø 230 mm taglio e sbavo.

Mola da taglio piana, per acciai a basso tenore di carbonio, acciai non legati e acciaio inox.
Ø 230 mm x 22,23 - spessore 1,9 mm
Codice: 782319 € 4,00 +IVA



★ A46R

Mola da taglio a centro depresso, per materiali edili, mattone e pietra.
Ø 230 mm x 22,23 - spessore 3 mm
Codice: 4100215 € 3,50 +IVA



★ C30N

Mola da taglio a centro depresso, per acciai a basso tenore di carbonio, acciai non legati.
Ø 230 mm x 22,23 - spessore 3 mm
Codice: 752525 € 3,50 +IVA



★★ A24R

Mola da sbavo a centro depresso, per acciai a basso tenore di carbonio, acciai non legati.
Ø 230 mm x 22,23 - spessore 6 mm
Codice: 4100225 € 6,30 +IVA



★★ A24R

Mole da taglio Ø 115 / 125 mm

Per il taglio di acciai a basso tenore di carbonio, acciai non legati e acciaio inox.

A60R A46R



Descrizione	Codice	Listino*
Kit mole da taglio da 10 dischi		
Ø 115 x 1 x 22,23 mm	782308	€ 18,20
Ø 125 x 1 x 22,23 mm	782309	€ 18,70
Mole da taglio sciolte		
Ø 115 x 1 x 22,23 mm	782306	€ 1,40
Ø 115 x 1,6 x 22,23 mm	782316	€ 1,50
Ø 125 x 1 x 22,23 mm	782307	€ 1,50
Ø 125 x 1,6 x 22,23 mm	782317	€ 1,90

*prezzi IVA esclusa

Spazzole abrasive

Il filamento delle spazzole varia in base alle applicazioni. **Mazzetti ritorti**: per lavorazioni pesanti. **Filo ondulato**: per lavorazioni più leggere.



Descrizione (mm)	Codice	Listino*
Spazzole circolari a mazzetti ritorti		
Spazzola Ø 115 - filo 0,5 - foro 22,23	751301	€ 19,40
Spazzola Ø 115 - filo 0,5 - foro 22,23	751305	€ 32,00
Spazzole a tazza a mazzetti ritorti		
Spazzola Ø 65 - filo 0,5 - foro M14	751306	€ 14,80
Spazzola Ø 100 - filo 0,5 - foro M14	751308	€ 25,20
Spazzola Ø 65 - filo 0,5 - foro M14	751310	€ 23,00
Spazzole a tazza a fili ondulati		
Spazzola Ø 75 - filo 0,3 - foro M14	751312	€ 15,90
Spazzola Ø 100 - filo 0,3 - foro M14	751314	€ 25,20
Spazzola Ø 75 - filo 0,3 - foro M14	751316	€ 33,30

*prezzi IVA esclusa

I veri professionisti delle ristrutturazioni.

Levigatrice per cemento GM13Y

1.900 W - Ø 125 mm

Velocità 3.800 - 8.200 giri/min | Coppia 5 Nm | Peso 3,6 kg.

Dotazione: platello CARAT CUDG125300

Codice: GM13YWT1

Soft start Z.V.R.P.

Velocità variabile



565⁰⁰_{+IVA}

Scanalatore a 3 dischi CM5MA

1.900 W - Ø 125 mm

Profondità taglio massima 40 mm | Larghezza taglio 9 - 35 mm |

Coppia 6 Nm | Velocità 5.000 giri/min | Peso 4,7 kg.

Dotazione: 3 dischi diamantati universali CEE1253010, scalpello per pulire le tracce.

Codice: CM5MAWT1

Soft start

Z.V.R.P.

Larghezza taglio
9 - 35 mm



619⁰⁰_{+IVA}

Per risultati eccellenti! prova i best seller CARAT.

CARAT

Disco universale

Disco diamantato universale per un taglio veloce su tutti i materiali.

Ø 125 mm x 22,23 mm

Codice: CEB12530TT



54⁰⁰_{+IVA}

Platello diamantato

Platello diamantato per cemento e pietra dura, levigatura molto veloce e stabile, elevato numero di segmenti diamantati.

Ø 125 mm x 22,23 mm

Codice: CUDF125300



94⁰⁰_{+IVA}

Aspiratori.



Filtro classe M e classe H

Filtro classe L



230V Aspiratore RP250YDL

1.000 W -
classe L - 25 litri

tubo corrugato Ø 32 mm x 3,5 metri, pistola, prolunghe, spazzola per pavimento, lancia, bocchetta piatta, adattatore, spazzola pennello, gancio tubo, sacco in PE, sacco in carta.



230V Aspiratore RP300YDL

1.000 W -
classe L - 30 litri

tubo corrugato Ø 32 mm x 3,5 metri, pistola, prolunghe, spazzola pavimento, lancia, bocchetta piatta, adattatore, spazzola pennello, gancio tubo, sacco in PE, sacco in carta.



230V Aspiratore RP250YBL

1.400 W -
classe L - 25 litri

tubo corrugato 35 mm x 3,2 m - 2 prolunghe - spazzola pavimento - bocchetta lancia - impugnatura - sacco in tessuto non tessuto - 2 filtri in classe M.



230V Aspiratore RP350YDM

1.200 W -
classe M - 35 litri

tubo corrugato, raccordo multicono, tappo di sicurezza, sacco in polietilene, 2 prolunghe 782252, spazzola a 2 posizioni 782261.



230V Aspiratore RP350YDH

1.200 W -
classe H - 35 litri

tubo corrugato, raccordo multicono, tappo di sicurezza, sacco in polietilene, 2 prolunghe 782252, spazzola a 2 posizioni 782261.

NEW

Caratteristiche

Potenza	1.000 W	1.000 W	1.400 W	1.200 W	1.200 W
Depressione max	21 kPa	21 kPa	27 kPa	25 kPa	25 kPa
Portata aria max	3,6 m³/min	3,6 m³/min	4,38 m³/min	3,6 m³/min	3,6 m³/min
Capacità secco	21 litri	26 litri	20 litri	25 litri	25 litri
Capacità liquido	25 litri	23 litri	15 litri	22 litri	22 litri
Contenitore	Resina plastica 25 litri	Acciaio inox 30 litri	Acciaio inox 25 litri	Resina plastica 35 litri	Resina plastica 35 litri
Classe filtro	Classe L	Classe L	Classe L	Classe M	Classe H
Presenza automatica	2.600 W	2.600 W	2.200 W	2.000 W	2.000 W
Pulizia filtro	Sistema soffiante manuale	Sistema soffiante manuale	Elettromagnetico semi-auto	Elettromagnetico manuale	Elettromagnetico manuale
Dispositivo AcquaStop	-	-	-	Si	Si
Peso	7,8 kg	9,2 kg	12,4 kg	15,7 kg	15,7 kg
Codice	RP250YDLWAZ	RP300YDLWAZ	RP250YBLWAZ	RP350YDMWA1	RP350YDHWA1

232,00 +IVA

275,00 +IVA

505,00 +IVA

673,00 +IVA

791,00 +IVA

Accessori per aspiratori RP250YDL - RP300YDL - RP250YBL RP350YDM - RP350YDH

n° 4 sacchetti in polietilene per RP250YDL - RP300YDL	4100603	€ 21,30
n° 4 sacchetti in tessuto non tessuto filtrante per RP250YDL - RP300YDL	4100602	€ 16,10
filtro lavabile 18,5 cm x 14 cm classe di filtraggio: M per RP250YDL - RP300YDL	4100601	€ 36,80

n° 4 sacchetti di raccolta polveri in materiale sintetico, classe M, 16,5 litri per: RP350YDM-RP250YBL	750462	€ 23,30
n° 4 sacchetti di raccolta polveri in plastica LDPE, classe M, 100 micron, 33 litri per: RP350YDM - RP350YDH-RP250YBL	750463	€ 29,10
n° 2 cartucce filtranti in cellulosa certificato in classe L ritenzione polvere: 99,8% per: RP350YDM	370133	€ 129,00
n° 2 cartucce filtranti in poliestere certificato in classe M ritenzione polvere: 99,9% per: RP350YDM-RP250YBL	338633	€ 141,00
n° 2 cartucce filtranti in poliestere certificato in classe H (HEPA 14) ritenzione polvere: 99,995% per: RP350YDH	338634	€ 293,00

Miscelatori.

Pesanti ed intensive

Medio-pesanti

Applicazioni leggere



1.200 W

Due velocità

Protezione termica

Z.V.R.P.

Miscelatore **UM12VST2** **230V**
 1.200 W - Ø 120 mm
 Frusta Ø 120 mm |
 Velocità 150 - 300 / 650 giri/min |
 Attacco M14 | Peso 5,4 kg.
 Dotazioni: frusta Ø 120 mm
 Codice: UM12VST2UAZ

Dotazione

186⁰⁰ ■+IVA



1.600 W

Due velocità

Protezione termica

Z.V.R.P.

Miscelatore **UM16VST2** **230V**
 1.600 W - Ø 160 mm
 Frusta Ø 160 mm |
 Velocità 150 - 300 / 650 giri/min |
 Attacco M14 | Peso 5,7 kg.
 Dotazioni: frusta Ø 160 mm, estensione.
 Codice: UM16VST2UAZ

Dotazione

224⁰⁰ ■+IVA



1.800 W

Due velocità

Protezione termica

Z.V.R.P.

doppia frusta

Miscelatore **UM22VYST** **230V**
 1.800 W - Ø 220 mm
 Frusta Ø 220 mm |
 Velocità 150 - 300 / 650 giri/min |
 Attacco M27 | Peso 6,4 kg.
 Dotazioni: 2 fruste Ø 135 mm
 Codice: UM22VYSTUAZ

Dotazione

456⁰⁰ ■+IVA



Fruste



Descrizione	Codice	Listino*
Ø 120 mm x 600 mm - attacco M14 indicata per: materiali duri e viscosi come adesivi, intonaco, calce, malta	333603	€ 18,00
Ø 160 mm x 600 mm - attacco M14 indicata per: materiali duri e viscosi come adesivi, intonaco, calce, malta	333639	€ 21,80
Ø 160 mm x 590 mm - attacco M14 indicata per: materiali compositi come vernice, lacca, colla, cemento, calcestruzzo	754734	€ 55,00
Ø 135 mm x 600 mm - attacco M27 - SET DUE FRUSTE indicata per: colle, vernici, cemento fresco	375615	€ 91,00

*prezzi IVA esclusa

Trapani con percussione e trapani rotativi.

Doppia velocità

Singola velocità



Trapano con percussione DV16V
590 W

Limitatore di profondità, impugnatura, valigetta.

Trapano con percussione DV18V
690 W - 2 velocità

Limitatore di profondità, impugnatura, valigetta.

Trapano con percussione DV20VD
860 W - 2 velocità

Limitatore di profondità, impugnatura, valigetta.

Trapano con percussione DV22V
1.120 W - 2 velocità

Limitatore di profondità, impugnatura, valigetta.

Dotazione standard

Caratteristiche

Potenza assorbita	590 W	690 W	860 W	1.120 W
Foratura cemento/metallo/legno	Ø 16 / 13 / 25 mm	Ø 18 / 13 / 40 mm	Ø 20 / 13 / 40 mm	Ø 22 / 16 / 36 mm
Velocità	0 - 2.900 giri/min	0 - 3.000 giri/min	0 - 3.000 giri/min	0 - 3.000 giri/min
Percussioni	0 - 46.400 n°/min	0 - 39.000 n°/min	0 - 39.000 n°/min	0 - 39.000 n°/min
Coppia massima	13 Nm	53 Nm	66 Nm	74 Nm
Motore	a spazzole	a spazzole	a spazzole	a spazzole
Frizione di sicurezza	-	-	Si	Si
Rivestimento AHB	-	-	Si	Si
Lunghezza	269 mm	333 mm	363 mm	363 mm
Peso	1,5 kg	2 kg	3 kg	3 kg
Codice	DV16VWUZ	DV18VWUZ	DV20VDWVZ	DV22VW4Z

FHB

FHB

121.00 +IVA

175.00 +IVA

198.00 +IVA

233.00 +IVA

Avvitatore per cartongesso W6V4

620 W - 1/4" esagonale

Viti autopерforanti Ø 6 mm | Velocità 0 - 4.500 giri/min | Peso 1,4 kg. Codice: W6V4LAZ

230V

Avvitatore per cartongesso W6VM

620 W - 1/4" esagonale

Viti autopерforanti Ø 6 mm | Velocità 0 - 6.000 giri/min | Peso 1,4 kg. Codice: W6VMWAZ

230V

620 W



248.00 +IVA

620 W



277.00 +IVA



Doppia velocità

Singola velocità



Trapano rotativo D6SH 230V
240 W

-



Trapano rotativo D10VC3 230V
600 W

-



Trapano rotativo D13VG 230V
710 W

Impugnatura, valigetta.



Trapano miscelatore D13 230V
720 W

Limitatore profondità, impugnatura.



Trapano rotativo D13VL 230V
860 W - 2 velocità

Limitatore profondità, impugnatura, valigetta.

240 W
Ø - / 6,5 / 9 mm
4.500 giri/min
-
-
a spazzole
-
-
206 mm
0,9 kg
D6SHUCZ

600 W
Ø - / 10 / 32 mm
0 - 2.500 giri/min
-
-
a spazzole
-
-
242 mm
1,4 kg
D10VC3WCZ

710 W
Ø - / 13 / 40 mm
0 - 600 giri/min
-
79 Nm
a spazzole
-
-
290 mm
2,1 kg
D13VGWUZ

720 W
Ø - / 13 / 40 mm
550 giri/min
-
-
a spazzole
-
-
378 mm
3 kg
D13WAZ

860 W
Ø - / 13 / 40 mm
0 - 3.000 giri/min
-
-
a spazzole
Si
Si
363 mm
3 kg
D13VLWDZ

FHFB

120⁰⁰ +IVA

110⁰⁰ +IVA

240⁰⁰ +IVA

308⁰⁰ +IVA

224⁰⁰ +IVA

Kit punte per muratura

Descrizione	Codice	Listino*
Kit 5 punte codolo cilindrico Ø 4 - 5 - 6 - 8 - 10 mm	780898	€ 14,20
Kit 8 punte codolo cilindrico Ø 3 - 4 - 5 - 6 - 7 - 8 - 9 - 10 mm	780899	€ 21,00

*prezzi IVA esclusa



Utensili per metallo.



Smerigliatrice dritta GP5V

760 W - Ø 50 mm

Diametro mola Ø 50 mm | Velocità 2.000 - 8.300 giri/min | Peso 1,9 kg.

Codice: GP5VWAZ

760 W



367⁰⁰ +IVA

230V

Frese rotative in metallo duro

codolo Ø 6 mm - DIN 8033

*prezzi IVA

Smerigliatrice dritta GP3V

760 W - Ø 25 mm

Diametro mola Ø 25 mm | Velocità 7.000 - 29.000 giri/min | Peso 1,8 kg.

Codice: GP3VWAZ

760 W



328⁰⁰ +IVA

230V

Smerigliatrice dritta GP2S2

520 W - Ø 25 mm

Diametro mola Ø 25 mm | Velocità 29.000 giri/min | Peso 1,7 kg.

Codice: GP2S2UTZ

520 W



240⁰⁰ +IVA

230V

Descrizione	Codice	Listino*
ISO B Ø 9,6 x 19 mm L 64 mm	780734	€ 34,30
ISO C Ø 9,6 x 19 mm L 64 mm	780741	€ 34,30
ISO D Ø 9,6 x 8 mm L 54 mm	780748	€ 34,30
ISO E Ø 9,6 x 16 mm L 60 mm	780755	€ 34,30
ISO G Ø 9,6 x 19 mm L 64 mm	780768	€ 34,30
Kit 5 articoli ISO B - Ø 9,6 x 19 mm - L 64 mm ISO C - Ø 9,6 x 19 mm - L 64 mm ISO D - Ø 9,6 x 8 mm - L 54 mm ISO E - Ø 9,6 x 16 mm - L 60 mm ISO G - Ø 9,6 x 19 mm - L 64 mm	780788	€ 159,00



Levigatrice lucidatrice SAT180

750 W - Ø 180 mm

Diametro platorello Ø 180 mm | Velocità 1.900 / 3.400 m/min |
Peso 2,9 kg. Codice: SAT180L1Z

230V

750 W



247⁰⁰_{+IVA}

Levigatrice lucidatrice S18SB

705 W - Ø 180 mm

Diametro platorello Ø 180 mm | Velocità 4.500 m/min |
Peso 2 kg. Codice: S18SBWAZ

230V

705 W



216⁰⁰_{+IVA}

Levigatrice lucidatrice SP18VA

1.250 W - Ø 180 mm

Diametro platorello Ø 180 mm | Velocità 600 - 3.400 m/min |
Peso 2,9 kg. Codice: SP18VAUAZ

230V

1.250 W



327⁰⁰_{+IVA}

Troncatrice veloce CC14SF

2.000 W - Ø 355 mm

Lama Ø 355 mm | Taglio tubi / tondini acciaio Ø 120 / Ø 65 mm |
Profilati rettangolari 130 x 115 mm / 195 x 100 mm / 235 x 70 mm |
Velocità 3.800 giri/min | Angolo di taglio a dx 0 - 45° | Peso 16,5 kg.
Codice: CC14SFWAZ

230V

2.000 W



345⁰⁰_{+IVA}

Cesoia CE16SA

400 W

Capacità taglio lamiera acciaio / inox / alluminio 1,6 / 1,2 / 2,3 mm |
Raggio minimo di taglio 25 mm | Velocità 4.700 corse/min |
Lunghezza corsa 2 mm | Peso 1,7 kg.
Codice: CE16SAUAZ

230V

400 W

Velocità taglio
6,3 m/min



397⁰⁰_{+IVA}

Roditrice CN16SA

400 W

Capacità taglio lamiera acciaio / inox / alluminio 1,6 / 1,2 / 2,3 mm |
Raggio minimo di taglio 40 mm | Velocità 2.300 corse/min | Peso 1,6 kg.
Codice: CN16SAUAZ

230V

400 W

Velocità taglio
1,8 m/min



445⁰⁰_{+IVA}

Utensili per avvitatura pesante.

Avvitatore ad impulsi WR16SE

370 W - 360 Nm - 1/2"quadro

Avvitatura M12 - M22 | Velocità 0 - 1.600 giri/min |

Impulsi 0 - 1.900 n°/min | Coppia massima 360 Nm | Peso 2,5 kg.

Codice: WR16SEWJZ

230V

360 Nm

Motore
AC Brushless



BRUSHLESS

564.00
+IVA

Avvitatore ad impulsi WR22SE

800 W - 620 Nm - 3/4"quadro

Avvitatura M14 - M24 | Velocità 1.400 giri/min |

Impulsi 2.000 n°/min | Coppia massima 620 Nm | Peso 4,6 kg.

Codice: WR22SEWAZ

230V

620 Nm

Motore
AC Brushless



**BRUSHLESS
FHB**

735.00
+IVA

Avvitatore ad impulsi WR25SE

900 W - 1.000 Nm - 1"quadro

Avvitatura M22 - M30 | Velocità 1.100 giri/min |

Impulsi 1.500 n°/min | Coppia massima 1.000 Nm | Peso 7,7 kg.

Codice: WR25SEWAZ

230V

1.000 Nm

Motore
AC Brushless



**BRUSHLESS
FHB**

1084.00
+IVA

Utensili pneumatici.



Groppinatrice NT50AE2

Groppini 18 Gauge

Pressione 4,9 - 8,3 bar (70 / 120 psi) | Velocità 3 groppini al secondo | Capacità carico 100 groppini | Peso 1 kg.
Codice: NT50AE2L2Z

Dimensioni groppini 18 Gauge:
Lunghezza 16 ~ 50 mm
Testa 1,9 mm
Gambo 1 mm



160⁰⁰
■ +IVA

Fissatrice N5008AC2

Punti metallici misura 16 - 7/16" crown

Pressione 4,9 - 8,3 bar (70 / 120 psi) | Velocità 3 punti al secondo | Capacità carico 157 punti | Peso 2 kg.
Codice: N5008AC2L3Z

Dimensioni punti metallici:
Lunghezza 25 ~ 50 mm
Larghezza 7,85 mm
Spessore 1,61 mm



440⁰⁰
■ +IVA

Chiodatrice NV90AG

Chiodi elettrosaldati inclinati 16°

Pressione 4,9 - 8,3 bar (70 / 120 psi) | Velocità 3 chiodi al secondo | Capacità carico 200-300 chiodi | Peso 3,5 kg.
Codice: NV90AGL4Z

Dimensioni chiodi inclinati 16°:
Lunghezza 45 ~ 90 mm
Ø Testa 6 ~ 7,2 mm



446⁰⁰
■ +IVA

Seghe circolari per legno.



2.000 W

1.300 W

1.050 W



230V
Sega circolare per legno C7MFA
1.010 W - Ø 190 mm

Lama widia 40 denti, chiave, guida dritta



230V
Sega circolare per legno C6MEY2
1.050 W - Ø 165 mm

Lama widia, chiave, guida dritta



230V
Sega circolare per legno C7U3
1.300 W - Ø 190 mm

Lama widia, chiave, guida dritta, raccordo aspir., galletti fiss., valigetta stackable



230V
Sega circolare per legno C7BUM
1.300 W - Ø 190 mm

Lama widia, chiave, guida dritta, raccordo aspir., galletti fiss., valigetta stackable



230V
Sega circolare per legno C9U3
2.000 W - Ø 235 mm

Lama widia, chiave, guida dritta, raccordo aspir., galletti fiss., valigetta stackable

Dotazione standard

Caratteristiche

Potenza	1.010 W	1.050 W	1.300 W	1.300 W	2.000 W
Velocità	5.500 giri/min	4.500 giri/min	5.800 giri/min	5.800 giri/min	5.200 giri/min
Ø disco	Ø 190 mm	Ø 165 mm	Ø 190 mm	Ø 190 mm	Ø 235 mm
Inclinazione lama	45°	45°	45°	45°	45°
Taglio lama 90°	68 mm	66 mm	66 mm	66 mm	86 mm
Taglio lama inclinata	46 mm (45°)	46 mm (45°)	48 mm (45°)	48 mm (45°)	65 mm (45°)
Freno motore	-	Si	-	Si	-
Silent Mode	-	2.000 giri/min	-	-	-
Soft start	-	Si	-	-	-
Motore	a spazzole	Brushless	a spazzole	a spazzole	a spazzole
Luce LED	-	Si	-	-	-
Sistema soffiante	-	-	Si	-	Si
Lunghezza	291	285	314	366	397
Peso	3,6 kg	2,8 kg	4,7 kg	5,2 kg	7,2 kg
Codice	C7MFA LAZ	C6MEY2WBZ	C7U3W1Z	C7BUMW1Z	C9U3WBZ

BRUSHLESS

170⁰⁰ +IVA

303⁰⁰ +IVA

272⁰⁰ +IVA

316⁰⁰ +IVA

348⁰⁰ +IVA

Sega da banco C10RJ (X)

1.500 W - Ø 255 mm

Lama Ø 255 mm | Profondità taglio 79 mm a 90° / 57 mm a 45° |

Velocità 4.500 giri/min | Peso 44 kg.

Codice: C10RJWAZ

Dotazioni:
Lama al Widia a 40 denti,
carrello da lavoro.

607⁰⁰ +IVA

Piano di lavoro allungabile fino a
880 mm più 150 mm in profondità

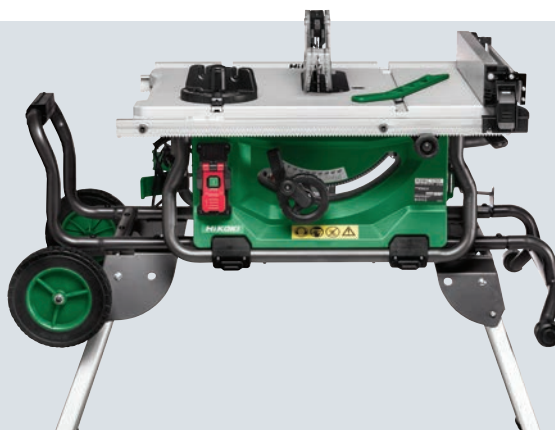

230V

Carrello da lavoro per un veloce trasporto e rimessaggio

Troncatrice radiale C12RSH2

1.520 W - Ø 305 mm

Lama Ø 305 mm | Capacità taglio a 90°: 105 x 312 mm | Capacità taglio a 45° (dx/sx): 105 x 220 mm | Inclinazione lama sx/dx / 0-45° | Angolo piano base 0-57° dx / 0-45° sx | Velocità 4.000 giri/min | Peso 27 kg. Codice: C12RSH2WAZ

230V

PROMO
HIGHLIGHTS
pag. 39



1151⁰⁰
+IVA

Troncatrice radiale C8FSE

1.050 W - Ø 216 mm

Lama Ø 216 mm | Capacità taglio a 90°: 65 x 312 mm | Capacità taglio a 45° (dx/sx): 65 x 220 mm | Inclinazione lama 0-5° dx / 0-48° sx | Angolo piano base 0-57° dx / 0-45° sx | Velocità 5.500 giri/min | Peso 14 kg. Codice: C8FSEUAZ

230V



671⁰⁰
+IVA

Pialla P20SF

620 W

Larghezza taglio 82 mm | Profondità taglio 2,6 mm | Battuta 9 mm | Velocità 17.000 giri/min | Peso 2,5 kg. Codice: P20SFWAZ

230V

620 W



143⁰⁰
+IVA

Fresatrice verticale M12VE

2.000 W - 12 mm

Capacità mandrino 12 mm | Corsa utile 65 mm | Velocità 8.000 - 22.000 giri/min | Peso 5,3 kg. Codice: M12VEUTZ

230V



339⁰⁰
+IVA

Termosoffiatore RH600T

2.000 W

Capacità flusso d'aria 0,25 / 0,50 m³/min | Temperatura flusso d'aria 450 / 600 °C | Peso 0,6 kg. Codice: RH600TLAZ

230V

2.000 W



51⁰⁰
+IVA

Termosoffiatore RH650V

2.000 W

Capacità flusso d'aria 0,25 - 0,50 m³/min (5 regolazioni) | Temperatura flusso d'aria 50 - 650 °C | Peso 0,8 kg. Codice: RH650VLAZ

230V

2.000 W

**Regolazione digitale
della temperatura**



107⁰⁰
+IVA

Seghetti e segacci.

Pesanti ed intensive

Medio-pesanti

Applicazioni leggere



**Seghetto alternativo 230V
FCJ65V3**
400 W - 65 mm

Lama, chiave, paraschegge.



**Seghetto alternativo 230V
CJ90VST2 / CJ90VAST2**
705 W - 90 mm

Lama, chiave a brugola, raccordo aspirazione, valigetta stackable.



**Seghetto alternativo 230V
CJ160V / CJ160VA**
800 W - 160 mm

2 lame, chiave a brugola, paraschegge, raccordo aspirazione, base tagli curvi, valigetta stackable.

Dotazione standard

Caratteristiche

Potenza	400 W	705 W	800 W
Taglio legno/acciaio	65 / 6 mm	90 / 10 mm	160 / 10 mm
Raggio di taglio	25 mm	25 mm	25 mm
Velocità	0 - 3.000 corse/min	850 - 3.000 corse/min	800 - 2.800 corse/min
Velocità variabile	-	Si (4 step)	Si (4 step)
Auto Mode	-	-	Si
Luce LED	-	-	Si
Corsa lama	18 mm	26 mm	26 mm
Lunghezza	197 mm	215 mm / 246 mm	249 mm / 273 mm
Peso	1,5 kg	2,2 kg	2,5 kg
Codice	FCJ65V3LAZ	CJ90VST2WAZ	CJ160VW1Z

108.00 +IVA

177.00 +IVA

Versione con impugnatura sul corpo
CJ90VAST2WAZ
177.00

285.00 +IVA

Versione con impugnatura sul corpo
CJ160VAW1Z
285.00

Utensile Multifunzione CV350V2 **NEW**

350 W - attacco OIS 12

Attacco portautensili OIS 12 / Starlock |

Velocità oscillazione in 5 step + AutoMode 6.000 - 20.000 n°/min |

Angolo oscillazione 3,2° | Peso 1,5 kg.

Codice: CV350V2W1Z

230V

232.00 +IVA



Dotazioni: Box con 12 accessori,
raccordo aspirazione, valigetta Stackable

Box 12 accessori in dotazione

1 lama + 1 platorello
+ 10 carte abrasive





**Segaccio universale 230V
CR13V2**

1.010 W - 300 mm

Lama, chiave, valigetta.

**Segaccio universale 230V
CR13VBY**

1.150 W - 300 mm

Limitatore di profondità, impugnatura, valigetta.

**Segaccio universale 230V
CR13VEY**

1.100 W - 300 mm

Limitatore di profondità, impugnatura, valigetta.

Caratteristiche

Potenza 1.010 W
 Taglio legno/acciaio 300 / 19 mm
 Taglio tubi acciaio Ø 130 mm
 Velocità 0 - 2.800 corse/min
 Velocità variabile -
 Motore a spazzole
 Antivibrante UVP -
 Corsa lama 29
 Lunghezza 435 mm
 Peso 3,2 kg
 Codice CR13V2WSZ

Potenza 1.150 W
 Taglio legno/acciaio 300 / 19 mm
 Taglio tubi acciaio Ø 130 mm
 Velocità 0 - 3.000 corse/min
 Velocità variabile -
 Motore a spazzole
 Antivibrante UVP Sì (sistema antivibrante UVP)
 Corsa lama 32
 Lunghezza 465 mm
 Peso 4,4 kg
 Codice CR13VBYWSZ

Potenza 1.100 W
 Taglio legno/acciaio 300 / 19 mm
 Taglio tubi acciaio Ø 130 mm
 Velocità 0 - 3.000 corse/min
 Velocità variabile Sì (5 step)
 Motore Brushless
 Antivibrante UVP Sì (sistema antivibrante UVP)
 Corsa lama 32
 Lunghezza 490 mm
 Peso 3,9 kg
 Codice CR13VEYWSZ

242.00 +IVA

UVP
422.00 +IVA

BRUSHLESS UVP
493.00 +IVA

Descrizione	Codice	Listino*
Confezione n° 10 lame per segchetti alternativi n° 2 lame per legno (JW20) n° 2 lame per legno (JW40) n° 1 lama per legno tagli curvi (JW10C) n° 2 lame per legno (JW10) n° 1 lama per legno (JW10R) n° 2 lame per legno (JM10)	750049	€ 15,50
Confezione n° 12 lame per segacci universali n° 1 RM42B n° 1 RM50B n° 1 RM36B n° 1 RW10 n° 2 RPW80 n° 2 RM43B n° 2 RPM30B n° 2 RPD40B	752049	€ 60,00

*prezzi IVA esclusa



Levigatrici orbitali, rotoorbitali, a nastro.

Levigatrici orbitali



230V

Levigatrice orbitale SV12SH

200 W - 110 x 100 mm + delta

Dotazione standard

Carta abrasiva rettangolare, carta abrasiva triangolare, sacco raccogli-polvere.



230V

Levigatrice orbitale SV12SG

200 W - 110 x 100 mm

Carta abrasiva, sacco raccogli-polvere.



230V

Levigatrice orbitale SV12V / SV12SD

300 W - 114 x 228 mm

Carta abrasiva, sacco raccogli-polvere.

Caratteristiche

Potenza	200 W
Platorello/nastro	110 x 100 / delta 96 mm
Dimensioni carta	110 x 100 / delta 96 mm
Velocità	14.000 giri/min
Velocità variabile	-
Diametro orbita	1,5 mm
Lunghezza	230 mm
Peso	1,2 kg
Codice	SV12SHWBZ

Potenza	200 W
Platorello/nastro	110 x 100 mm
Dimensioni carta	114 x 140 mm
Velocità	14.000 giri/min
Velocità variabile	-
Diametro orbita	1,5 mm
Lunghezza	137 mm
Peso	1,1 kg
Codice	SV12SGWAZ

Potenza	300 W
Platorello/nastro	114 x 228 mm
Dimensioni carta	114 x 280 mm
Velocità	4.000 - 10.000 giri/min
Velocità variabile	Si
Diametro orbita	2,4 mm
Lunghezza	300 mm
Peso	2,8 kg
Codice	SV12VUAZ

126⁰⁰ +IVA

125 +IVA

241⁰⁰ +IVA

Versione senza velocità variabile
SV12SDUBZ
234.00

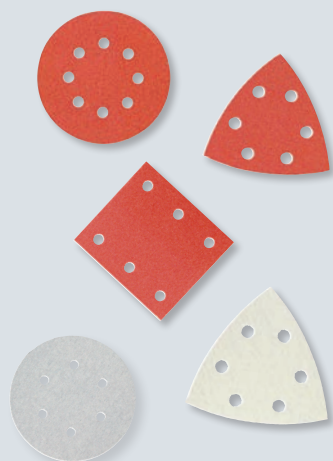

**Scopri tutta la gamma
di carte abrasive
sul nostro Cata-listino
accessori 2024**

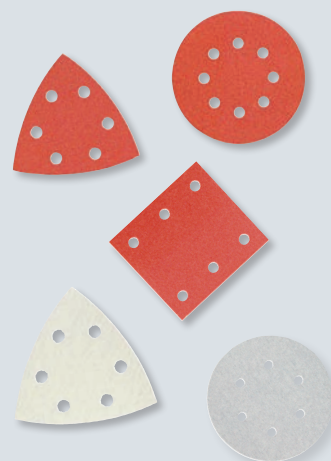



Levigatrici a nastro

Levigatrici rotoorbitali



230V

Levigatrice rotoorbitale SV13YA / SV13YB

230 W - Ø 125 mm

Carta abrasiva,
sacco raccogli-polvere, valigetta.



230V

Levigatrice rotoorbitale SV15YC

350 W - Ø 150 mm

Carta abrasiva, sacco
raccogli-polvere, impugnatura.



230V

Levigatrice a nastro SB8V2

1.020 W - 76 x 533 mm

Nastro abrasivo,
sacco raccogli-polvere.



230V

Levigatrice a nastro SB10V2

1.020 W - 100 x 610 mm

Nastro abrasivo,
sacco raccogli-polvere.

230 W
Ø 125 mm
-
7.000 - 12.000 giri/min
Sì
3,2 mm
160 mm
1,4 kg
SV13YAWBZ

350 W
Ø 150 mm
-
4.200 - 11.000 giri/min
Sì
2,8 / 6,2 mm (2 step)
388 mm
2,5 kg
SV15YCWAZ

1.020 W
76 x 533 mm
-
250 - 450 m/min
Sì
-
320 mm
4,3 kg
SB8V2WAZ

1.020 W
100 x 610 mm
-
240 - 420 m/min
Sì
-
363 mm
5,2 kg
SB10V2WAZ

164⁰⁰ +IVA

252⁰⁰ +IVA

302⁰⁰ +IVA

349⁰⁰ +IVA

Versione senza velocità variabile
SV13YBWBZ
130.00



Kit inserti professionali per elettricisti

KIT 11 articoli

1 portainseri magnetico lunghezza 50 mm |
3 inserti a croce Phillips: PH1 - PH2 - PH3 |
3 inserti a croce Pozidriv: PZ1 - PZ2 - PZ3 |
3 inserti Torx: T20 - T25 - T30 |
inserto Robertson 2
Codice: 4100311

Lunghezza
inserti
25 mm



10³⁰
+IVA

KIT 18 articoli

3 inserti a croce Phillips: PH1 - PH2 - PH3 |
3 inserti a croce Pozidriv: PZ1 - PZ2 - PZ3 |
2 inserti a taglio: 4,5 mm - 6,5 mm |
3 inserti esagono 3 - 4 - 5 | 7 inserti Torx:
T10 - T15 - T20 - T25 - T27 - T30 - T40
Codice: 750361

Lunghezza
inserti
25 mm



25⁸⁰
+IVA

KIT 24 articoli

1 portainseri magnetico lunghezza 60 mm |
1 adattatore esagonale 1/4" a quadro 1/4" |
1 chiave a cricchetto esagonale 1/4" | 3 inserti a
croce Phillips: PH1 - PH2 - PH3 | 3 inserti a croce
Pozidriv: PZ1 - PZ2 - PZ3 | 3 inserti esagono 3 - 4 -
5 | 6 inserti Torx: T10 - T15 - T20 - T25 - T30 - T40
| 6 bussole esagono: 6 - 7 - 8 - 10 - 11 - 13
Codice: 750362

Lunghezza
inserti
25 mm



29⁷⁰
+IVA

KIT 32 articoli

1 portainseri magnetico rapido lunghezza 60 mm
| 1 adattatore esagonale 1/4" a quadro 1/4" |
4 inserti a croce Phillips: PH1 - 2 x PH2 - PH3 | 4
inserti a croce Pozidriv: PZ1 - 2 x PZ2 - PZ3 |
4 inserti a taglio: 3,5 - 4,5 - 5,5 - 6,5 mm | 4
inserti esagono 3 - 4 - 5 - 6 |
7 inserti Torx: T10 - T15 - T20 - T25 - T27 - T30
- T40 | 7 inserti Torx di sicurezza: TR10 - TR15 -
TR20 - TR25 - TR27 - TR30 - TR40
Codice: 750363

Lunghezza
inserti
25 mm



21²⁰
+IVA

KIT 50 articoli

1 portainseri magnetico rapido lunghezza 60 mm
| 4 punte da legno esagonale 1/4" Ø 3 - 4 - 5 - 6
mm | 4 punte da ferro esagonale 1/4" Ø 2 - 3 - 4
- 5 mm | 6 inserti a croce Phillips: PH1 - PH2 - PH3
(2 per tipo) | 6 inserti a croce Pozidriv: PZ1 - PZ2 -
PZ3 (2 per tipo) | 4 inserti a taglio: 3,5 - 4,5 - 5,5
- 6,5 mm | 1 adattatore esagonale 1/4" | 4 inserti
esagono 3 - 4 - 5 - 6 | 1 svasatore Ø 12,4 mm |
13 inserti Torx: 2 x T10 - 2 x T15 - 2 x T20 - 2 x
T25 - 1 x T27 - 2 x T30 - 2 x T40 | 6 inserti Torx
di sicurezza: TR10 - TR15 - TR20 - TR25 - TR30 -
TR40 Codice: 750365

Lunghezza
inserti
25 mm



40¹⁰
+IVA

KIT 60 articoli

1 portainseri magnetico lunghezza 60 mm | 1
portainseri magnetico rapido lunghezza 60 mm
| 9 inserti a croce Phillips: PH1 - PH2 - PH3 (3 per
tipo) | 9 inserti a croce Pozidriv: PZ1 - PZ2 - PZ3 (3
per tipo) | 6 inserti a taglio: 3,5 mm - 2 x 4,5 mm
- 2 x 5,5 mm - 6,5 mm | 8 inserti esagono: 4 - 5 -
6 - 8 (2 per tipo) | 20 inserti Torx: 3 x T10 - 3 x T15
- 3 x T20 - 3 x T25 - 2 x T27 - 3 x T30 - 3 x T40 |
6 inserti Torx di sicurezza: TR10 - TR15 - TR20 -
TR25 - TR30 - TR40
Codice: 750364

Lunghezza
inserti
25 mm



38⁹⁰
+IVA

KIT 23 articoli

1 portainseri magnetico lunghezza 60 mm |
4 inserti a croce Phillips: PH 2 (3 pz) - PH 3 |
4 inserti a croce Pozidriv: PZ 2 (3 pz) - PZ 3 |
1 inserto Phillips (50 mm): PH 2 |
1 inserto Pozidriv (50 mm): PZ 2 |
3 inserti esagonali: 4 - 5 - 6 |
7 inserti Torx: T 20 (2 pz) - T 25 (2 pz) -
T 30 (2 pz) - T 40 |
n° 2 inserti Torx (50 mm): T 20 - T 30
Codice: 40030021

19⁴⁰
+IVA



KIT 31 articoli

1 impugnatura portainseri |
3 inserti a croce Phillips: PH 1 - PH 2 - PH 3 |
3 inserti quadro: 0 - 1 - 2 |
5 inserti esagonali: 2 - 2,5 - 3 - 4 - 5 |
3 inserti Spanner (50 mm): 4 - 6 - 8 |
3 inserti Tri-Wing (50 mm): 1 - 2 - 3 |
4 inserti Torx (50 mm): T 6 - T 7 - T 8 - T 9 |
3 inserti Torx-Set (50 mm): 6 - 8 - 10 |
6 inserti Torx di sicurezza (50 mm):
TR 10 - TR 15 - TR 20 - TR 25 - TR 27 - TR 30
Codice: 40030023

30³⁰
+IVA



Kit inserti PREMIUM

KIT 31 articoli PREMIUM

1 portainseri magnetico rapido |
9 inserti PH1 (x3) - PH2 (x3) - PH3 (x3)
9 inserti PZ1 (x3) - PZ2 (x3) - PZ3 (x3)
12 inserti T20 (x3) - T25 (x3) - T30 (x3) T40 (x3)
Codice: 752248

45⁵⁰
+IVA

Lunghezza
inserti
25 mm



KIT 8 articoli PREMIUM

1 portainseri magnetico |
n° 2 inserti Phillips PH 1 - PH 2
n° 2 inserti Pozidriv PZ 1 - PZ 2
n° 2 inserti a taglio 4 - 5,5 - 6,5 mm
Codice: 752397

13⁶⁰
+IVA

Lunghezza
inserti
25 mm



HiKOKI SERVICE

La nostra rete di assistenza.

L'assistenza dei nostri prodotti è garantita da una rete di Centri Assistenza e Centri Assistenza Master distribuiti in modo capillare in tutte le regioni, i quali si occupano della riparazione dei prodotti e della vendita dei ricambi originali. E' possibile consultare l'elenco sempre aggiornato dei nostri centri d'assistenza direttamente sul nostro sito web: hikoki-powertools.it

Contatta i nostri specialisti:

Telefono: (+39) 0444 548156

Email: service@hikoki-powertools.it

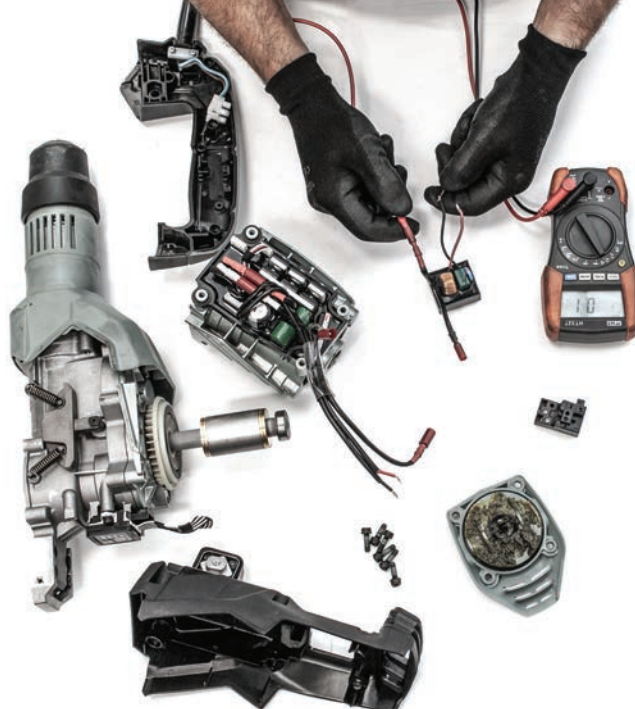

Estensione di garanzia HiKOKI e CARAT

**3 ANNI DI
GARANZIA**
ELETTROUTENSILI
E BATTERIE

*anche utensili
pneumatici*

Estensione di garanzia

Registra gli acquisti sul sito ed estendi la garanzia

All'acquisto di ogni elettro utensile HiKOKI e CARAT, di ogni batteria Multi Volt - 14,4 V - 18 V e 12 V e caricabatteria hai diritto a 3 anni di garanzia registrando l'acquisto (entro 1 mese) nell'apposita area del nostro sito web.

**5 ANNI DI
GARANZIA**
MOTORE
AC BRUSHLESS

Motore AC Brushless GARANTITO!

In entrambi i casi, effettuata la registrazione di 3 o 4 anni di garanzia, se il prodotto è dotato di motore AC Brushless (brushless a filo) avrai diritto a 5 anni di garanzia sui componenti del motore. Compiuta questa operazione sarai iscritto all'HiKOKI Professional Team "HPT" e verrai inserito nella newsletter per rimanere sempre aggiornato.



HIGHWEAR



T-shirt Enjoy

T-shirt in stile Urban, 100% cotone, adatta sia per il lavoro che per il tempo libero.

SPECIFICHE TECNICHE

- colore grigio
- manica corta

MATERIALI

Tessuto: 100% Cotone - 150 g/m2



TAGLIE E CODICI:

- Taglia M → HTSM
- Taglia L → HTSL
- Taglia XL → HTSXL
- Taglia XXL → HTSXXL

7.50
+IVA



Polo Dynamic

Polo a manica corta in cotone piqué con tre bottoni di chiusura sul collo e banda parasudore.

Il trattamento "Sanfor" anti restringimento al tessuto della polo da lavoro garantisce un'elevata resistenza all'usura.

SPECIFICHE TECNICHE

- colore nero e dettagli verdi
- chiusura a tre bottoni sul collo
- ricamo e banda parasudore
- trattamento "Sanfor" (antirestringimento)

MATERIALI

Tessuto: 100% Cotone - 230 g/m2

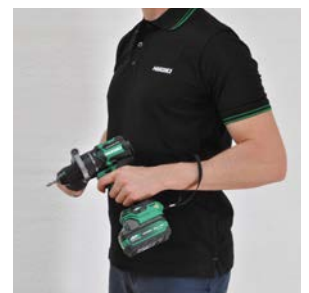

TAGLIE E CODICI:

- Taglia M → HPOM
- Taglia L → HPOL
- Taglia XL → HPOXL
- Taglia XXL → HPOXXL

15.00
+IVA



Felpa Tech

Felpa in tessuto tecnico con cappuccio in stile Urban che garantisce ottime performance ed elevato comfort. E' dotata di ampie tasche laterali con chiusura a zip e piping riflettente. Particolarmente adatta alla stagione invernale.

SPECIFICHE TECNICHE

- colore verde dettagli neri
- ampio cappuccio regolabile
- zip centrale e zip sulle tasche con piping riflettente
- tasche interne
- ampie tasche anteriori
- sul polso sono presenti pratici fori per il pollice

MATERIALI

Tessuto: 75% Poliestere / 18% Rayon / 7% Elastene - 320 g/m2



TAGLIE E CODICI:

- Taglia M → HFPM
- Taglia L → HFPL
- Taglia XL → HFPXL
- Taglia XXL → HFPXXL

44.00
+IVA



Thermal Gilet Smart Light

Gilet imbottito da lavoro realizzato con tessuti ad alta densità e materiali con potere isolante, per contrastare la penetrazione del vento e proteggere dal freddo. Questo modello di gilet imbottito è stato progettato per essere comprimibile e occupare poco spazio.

SPECIFICHE TECNICHE

- colore grigio e nero
- ampie tasche anteriori con zip
- tasche interne
- protezione antivento sotto la zip centrale
- giromanica con bordino elastico
- imbottitura leggera, soffice e comprimibile

MATERIALI

Tessuto: 100% Nylon
Imbottitura: 100% Poliestere 100 g/m²



TAGLIE E CODICI:

- Taglia M → HGLM
- Taglia L → HGLL
- Taglia XL → HGLXL
- Taglia XXL → HGLXXL

55.00 +IVA



Thermal Jacket Pro Light

Giacca imbottita con cappuccio regolabile e tasche scaldamani con zip in vita. Il piumino da lavoro ha un'imbottitura leggera e comprimibile ed è testato per resistere al freddo e contrastare la penetrazione del vento. Le bande elastiche sui polsi e in vita permettono alla giacca da lavoro di aderire bene al corpo mantenendo la temperatura corporea costante. La giacca invernale comoda e leggera ideale per chi svolge attività all'aperto nei periodi freddi dell'anno.

SPECIFICHE TECNICHE

- colore grigio e nero
- cappuccio imbottito regolabile
- tasche scaldamani e tasca al petto con zip
- tasche interne
- polsini e orlo in vita con banda elastica
- imbottitura leggera, soffice e comprimibile

MATERIALI

Tessuto: 100% Nylon 380T
Imbottitura: 100% 250 g/m²



TAGLIE E CODICI:

- Taglia M → HJKM
- Taglia L → HJKL
- Taglia XL → HJKXL
- Taglia XXL → HJKXXL

70.00 +IVA



Pile Industry

Comoda felpa in pile tecnico con inserti in softshell che garantisce un'elevata resistenza e comfort. E' dotato di inserti riflettenti sul collo e sulla sciena e di regolazione dell'ampiezza del fondo con vita elastica.

Il pile pensato per garantire comfort e sicurezza a chi svolge lavori in ambienti all'aperto.

SPECIFICHE TECNICHE

- colore antracite
- inserti riflettenti sul collo e sulla sciena
- tasca con zip per un facile accesso
- tasche interne
- flap di protezione sotto la zip centrale

MATERIALI

Tessuto: 100% Poliestere simil lana Fleece 310 g/m²
Softshell esterno: 94% poliestere / 6% elastene
Softshell interno: 100% poliestere



TAGLIE E CODICI:

- Taglia M → HPIM
- Taglia L → HPIL
- Taglia XL → HPIXL
- Taglia XXL → HPIXXL

55.00 +IVA

HiKOKI

HIGH PERFORMANCE POWER TOOLS

**HiKOKI Power Tools Italia S.p.a.
Italy**

Via Piave, 35 - 36077 Altavilla Vicentina (VI)

Tel. 0444 / 548130

info@hikoki-powertools.it

www.hikoki-powertools.it

Seguici su:



#wearehikoki

**HiKOKI
SERVICE**

Contatta i nostri specialisti:

Telefono: (+39) 0444 548156

Email: service@hikoki-powertools.it

Rivenditore autorizzato

Estensione di garanzia HiKOKI e CARAT

**3 ANNI DI
GARANZIA
ELETTROUTENSILI
E BATTERIE**

Elettrotensili, batterie, caricabatterie
e utensili pneumatici

Estensione STANDARD

Registra gli acquisti sul sito ed estendi la garanzia

All'acquisto di ogni elettrotensile HiKOKI e CARAT, di ogni batteria Multi Volt - 14,4 V - 18 V e 12 V e caricabatteria hai diritto a 3 anni di garanzia registrando l'acquisto (entro 1 mese) nell'apposita area del nostro sito web.

**5 ANNI DI
GARANZIA
MOTORE
AC BRUSHLESS**

BRUSHLESS

Motore AC Brushless GARANTITO!

In entrambi i casi, effettuata la registrazione di 3 o 4 anni di garanzia, se il prodotto è dotato di motore AC Brushless (brushless a filo) avrai diritto a 5 anni di garanzia sui componenti del motore. Compiuta questa operazione sarai iscritto all'HiKOKI Professional Team "HPT" e verrai inserito nella newsletter per rimanere sempre aggiornato.

HiKOKI Power Tools Italia S.p.a. soggetta alla direzione e al coordinamento di Koki Holdings Co., Ltd. si riserva di apportare in qualsiasi momento modifiche a prezzi, omaggi, dotazioni e modelli senza darne preavviso. I prezzi riportati su questo volantino sono consigliati. Offerta valida fino ad esaurimento scorte. Gli articoli in omaggio sono da considerarsi come sconto merce sul valore del prodotto a cui sono abbinati. Le immagini sono da considerarsi puramente indicative. Codice di registro RAEE IT08020000001314

Sviluppiamo tecnologie innovative in Giappone, dal 1948.